

# HYBRIDA

by

**TAIYO**



**TAIYO** | YOUR OFFICE SOLUTION

[www.thaitaiyo.co.th](http://www.thaitaiyo.co.th)

# THAI TAIYO

## YOUR OFFICE SOLUTION

### ผู้นำธุรกิจเฟอร์นิเจอร์สำนักงาน



#### บริษัท ไทยไทโย จำกัด

ก่อตั้งขึ้นเมื่อปี พ.ศ. 2523 มีจุดเน้นบริษัท มีทุนจดทะเบียน 100 ล้านบาทประกอบธุรกิจหลักในสินค้าเฟอร์นิเจอร์สำนักงานเพื่อขายภายในประเทศ และส่งออกไปมากกว่า 25 ประเทศ ทั่วโลก อาทิเช่น สหรัฐอเมริกา อังกฤษ ญี่ปุ่น ออสเตรเลีย กลุ่มประเทศตะวันออกกลาง และ กลุ่มประเทศอาเซียน เป็นต้น โดยมีสินค้าหลัก 4 กลุ่ม คือ

- เฟอร์นิเจอร์สำนักงานที่ทำจากเหล็ก (Steel Furniture)
- เฟอร์นิเจอร์สำนักงานที่ทำจากไม้ปาร์ติเกิล (Wooden Furniture & Partition)
- เก้าอี้และโซฟาสำนักงาน (Office Chair & Sofa)
- ตู้นิรภัย (Fire Resistant Safe)

#### แนวทางพัฒนาสินค้า

บริษัทมุ่งมั่นที่จะพัฒนาสินค้าด้วยนวัตกรรมใหม่โดยการบูรณาการวัสดุเฟอร์นิเจอร์ประเภทต่างๆ เช่น ไม้ กระดาษ ห้าง พลาสติก เข้ากับเฟอร์นิเจอร์สำนักงานที่มีโครงสร้างเหล็กเพื่อให้เกิดทางเลือกใหม่สำหรับลูกค้า

#### วิสัยทัศน์

ไทยไทโยเป็นองค์กรแห่งการเรียนรู้มุ่งมั่นสู่ความเป็นผู้นำในธุรกิจเฟอร์นิเจอร์สำนักงาน มีการพัฒนาอย่างบูรณาการ นำเสนอผลิตภัณฑ์ที่มีคุณค่าเพื่อตอบสนองความพึงพอใจให้กลุ่มลูกค้าทั้งใน และต่างประเทศ

#### ปรัชญาของบริษัท

เป็นองค์กรที่ประสบความสำเร็จด้วยบุคลากรที่มีทักษะความสามารถภายใต้บรรยากาศการทำงานเป็นทีมด้วยความเปี่ยมสุขและมีจริยธรรม



## รางวัลและความสำเร็จ

- 2020 ได้รับการรับรองมาตรฐานฝีมือแรงงานแห่งชาติ (National Skill Standard) กรมพัฒนาฝีมือแรงงาน กระทรวงแรงงาน
- 2018 ได้รับการรับรองระบบการจัดการสิ่งแวดล้อม เป็นอุตสาหกรรมสีเขียวระดับที่ 3 (Green Industry Level 3) ระบบสีเขียว (Green System) โดยกระทรวงอุตสาหกรรม
- 2017 ได้รับการรับรองมาตรฐานแรงงานไทย THAI LABOUR STANDARD (TLS 8001-2010) FOR BASIC LEVEL กรมสวัสดิการและคุ้มครองแรงงาน กระทรวงแรงงาน
- 2016 ได้รับการรับรองระบบบริหารคุณภาพมาตรฐาน ISO 9001:2015 UK International Standard ประเทศอังกฤษ โดย United Registrar of Systems / Global Certification Services Limited
- 2016 ได้รับการรับรองระบบการจัดการสิ่งแวดล้อม เป็นอุตสาหกรรมสีเขียวระดับที่ 2 (Green Industry Level 2) ปฏิบัติการสีเขียว (Green Activity) โดยกระทรวงอุตสาหกรรม
- 2014 ได้รับการรับรองฉลากเขียว (Thai Green Label Scheme) ผลิตภัณฑ์ที่เป็นมิตรกับสิ่งแวดล้อมโดยมูลนิธิสถาบันสิ่งแวดล้อมไทย
- 2006 รางวัลด้านการอนุรักษ์พลังงานดีเด่น สภาอุตสาหกรรมแห่งประเทศไทย
- 2004 ได้รับการรับรองมาตรฐาน American National Standard ANSI/BIFMA X5.3-1997
- 2004 ได้รับการรับรองมาตรฐาน Australian Standard As 5079.2:2003
- 2001 อนุสิทธิบัตรการประดิษฐ์ตู้เก็บเอกสารถอดประกอบได้โดยไม่ต้องใช้เครื่องมือช่าง กรมทรัพย์สินทางปัญญา กระทรวงพาณิชย์
- 1999 ตราสัญลักษณ์ Thailand Trust Mark โดยสำนักส่งเสริมนวัตกรรมและสร้างมูลค่าเพิ่มเพื่อการค้า กรมส่งเสริมการค้าระหว่างประเทศ
- 1995 ได้รับการแสดงเครื่องหมายมาตรฐานผลิตภัณฑ์อุตสาหกรรม โดยสำนักมาตรฐานผลิตภัณฑ์อุตสาหกรรม กระทรวงอุตสาหกรรม
- 1993 สมาชิกกรมส่งเสริมการส่งออก ประเทศไทย
- 1990 รางวัลสินค้าดีเด่น Marvelous Quality Thai Product Award ประเทศไทย
- 1989 มาตรฐานอุตสาหกรรม กระทรวงอุตสาหกรรม ประเทศไทย
- 1989 รางวัล Excellent Product Award ประเทศไทย
- 1988 รางวัล International Asia Award เขตบริหารพิเศษฮ่องกงแห่งสาธารณรัฐประชาชนจีน
- 1988 รางวัล International Furniture & Decorate Award ประเทศสเปน



# OFFICE FURNITURE

เฟอร์นิเจอร์สำนักงาน

สินค้าคุณภาพ DESIGN ทันสมัย



**CONTENTS**



**EXECUTIVE SET**  
**Leather**  
 Rhapsody Series  
**High Gloss**  
 Symphony Series  
 Sonata Series  
 Beanova Series  
 Rhythm Series

**04**

**Connexx Series**

- Executive Desk
- Working Desk
- Conference Table
- Workstation



**14**



A-Leg Series  
 Chateau Series  
 Exotica Series

**32**

Facile Series  
 Indy Series  
 Nouvelle Series  
 Vital Series  
 Motif Storage



**44**

# RHAPSODY Series

New  
MCM

## Executive Desk

โต๊ะทำงานผู้บริหาร



1. HB-EXDR06-1818
2. PRIME-2A
3. HB-EXCI814-BKN

DESK TOP MICROFIBER LEATHER



พนักไมโครไฟเบอร์ (ML-08)

ชุดโต๊ะทำงานผู้บริหารและโต๊ะประชุม  
 สดหรู แผ่น Top โต๊ะหุ้มด้วยหนัง Microfiber  
 Leather เกรด Premium สวยงามทันสมัย  
 ให้สัมผัสที่นุ่มนวล

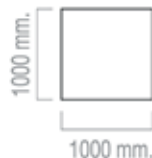
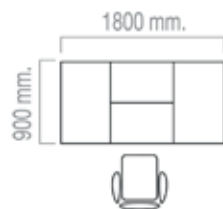
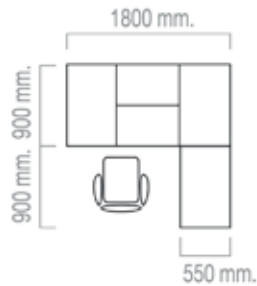

## FUNCTION



ขาเหล็กและ Joint อลูมิเนียมแข็งแรง  
 ทนทานพร้อมปุ่มปรับระดับ



แผ่น TOP โต๊ะ: ผลิตจากไม้ MDF หุ้มหนัง  
 Microfiber อย่างดี เกรด PREMIUM  
 ผ่านการทดสอบความทนทานต่อการใช้งาน

## EXECUTIVE DESK



**HB-EXDR06-1818** โต๊ะทำงานผู้บริหารรูปตัว L ต่อด้านขวา  
**HB-EXDL06-1818** โต๊ะทำงานผู้บริหารรูปตัว L ต่อด้านซ้าย

โต๊ะทำงานผู้บริหาร  
 1800(W) x 1800(D) x 750(H) mm.

**39,000** บาท / SET VAT



**HB-DK06-1890**

โต๊ะทำงานผู้บริหาร  
 1800(W) x 900(D) x 750(H) mm.

**19,000** บาท / SET VAT

## CONFERENCE TABLE



**HB-GT06-1010** โต๊ะประชุม  
 1000(W) x 1000(D) x 750(H) mm.

**17,000** บาท / SET VAT

# SYMPHONY Series

New  
Home

## Executive Desk

โต๊ะทำงานผู้บริหาร



LAMINATED HIGH-GLOSS (MDF)

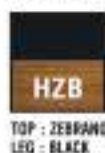



ชุดโต๊ะผู้บริหารและโต๊ะประชุมที่ออกแบบให้เข้ากันอย่างกลมกลืนด้วย Design ที่สวยงามและวัสดุ Laminated High-Gloss คุณภาพทนทานและลงตัวในทุกรายละเอียด พร้อมฟังก์ชันการใช้งานที่ตอบสนองความต้องการของผู้บริหารอย่างครบครัน

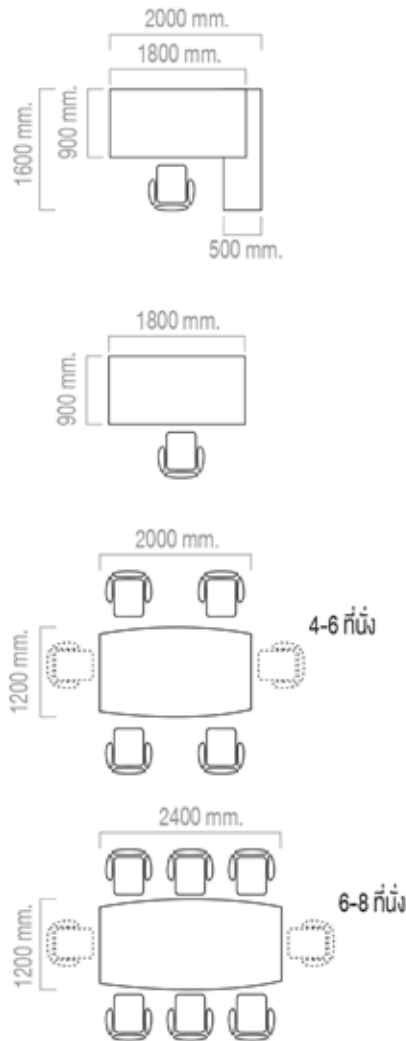

## FUNCTION



โครงขาเหล็กอลูมิเนียม สวยงามแข็งแรงปรับระดับได้



หน้า TOP โต๊ะ: ผลิตจากไม้ MDF ปิดผิว Laminated High-Gloss



POP-UP SOCKET (HB-GN07) 2 UNIVERSAL PLUGS + 1 USB + 1 TEL. หรือ LAN (LAN CABLE INCLUDED)

## EXECUTIVE DESK



**HB-EXDR07-2016** โต๊ะทำงานผู้บริหารพร้อมตู้ข้างค่อนขวา  
**HB-EXDL07-2016** โต๊ะทำงานผู้บริหารพร้อมตู้ข้างค่อนซ้าย  
 2000(W) x 1600(D) x 750(H) mm.

**42,000** บาท / SET VAT (H2B)



**HB-DK07-1890** โต๊ะทำงานผู้บริหาร  
 1800(W) x 900(D) x 750(H) mm.

**30,000** บาท / SET VAT (H2B)



**HB-EX07-CS016L** ตู้เอกสารบานเลื่อนพร้อม 3 สันชัก และ POP-UP SOCKET ค่อนซ้าย

**HB-EX07-CS016R** ตู้เอกสารบานเลื่อนพร้อม 3 สันชัก และ POP-UP SOCKET ค่อนขวา  
 1600(W) x 500(D) x 600(H) mm.

**15,000** บาท / SET VAT (H2B) (สำหรับขายแยก)

## CONFERENCE TABLE



**HB-CF07-2012**  
 2000(W) x 1200(D) x 750(H) mm.

**30,000** บาท / SET VAT (H2B)



**HB-CF07-2412**  
 2400(W) x 1200(D) x 750(H) mm.

**33,000** บาท / SET VAT (H2B)

# SONATA Series

New  
14000

## Executive Desk

โต๊ะทำงานผู้บริหาร



1. HB-DK08-2010
2. PRIME-2A
3. HB-EXCI810-HEB
4. HB-EXCI814-BKN
5. HB-EX08-CS012

LAMINATED HIGH-GLOSS (MDF)



TOP : ZEBRAND  
LEG : BLACK



TOP : EBAND  
LEG : BLACK

ชุดโต๊ะผู้บริหารและโต๊ะประชุมดีไซน์ทันสมัย หน้า Top Slim & Curve Profile ปิดผิว Laminated ลายไม้ High-Gloss เกรด Premium ขาเหล็กสีดำ ตัดกับโครเมียมสวยงามมีระดับเพิ่มความหรูหรา คงความเป็นธรรมชาติโดยผสมผสานไม้และเหล็ก อย่างลงตัว

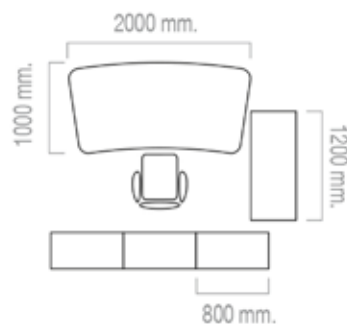

## ROUND TABLE



### HB-EX08-DR100C

โต๊ะประชุมกลม  
1000(Ø) x 750(H) mm.

**18,000** บาท / SCU VAT (H2B / HEB)

## FUNCTION



โครงขาสามารถปรับระดับ สูง-ต่ำได้ตามสรีระที่ต้องการ



แผ่น TOP โต๊ะ: ผลิตจากไม้ MDF ปิดผิว Laminated High-Gloss

## EXECUTIVE DESK



### HB-DK08-2010

โต๊ะทำงานผู้บริหาร  
2000(W) x 1000(D) x 750(H) mm.

**30,000** บาท / SCU VAT (HEB)

## LOW CABINET



### HB-EX08-CS012

ตู้เก็บเอกสาร (ตู้ข้าง)  
1200(W) x 500(D) x 600(H) mm.

**10,000** บาท / SCU VAT (HEB)

## CONFERENCE TABLE



### HB-CF08-2012

โต๊ะประชุม  
2000(W) x 1200(D) x 750(H) mm.

**30,000** บาท / SCU VAT (HEB)

# BEANOVA Series



## Executive Desk

โต๊ะทำงานผู้บริหาร



1. HB-EX1D2090
2. Prime-2A
3. HB-EXCI810-HZB
4. HB-EXCI814-BKN

LAMINATED HIGH-GLOSS (MDF)



TOP : ZEBRANO  
LEG : BLACK



TOP : EBANO  
LEG : BLACK

ชุดโต๊ะทำงานผู้บริหารที่งามสง่าด้วย  
รูปแบบโค้งมน สวยงามประณีตด้วยแผ่น  
Top ไม้ปิดผิวด้วย Laminated High-Gloss  
เกรด Premium สะท้อนบุคลิกความเป็นผู้นำ

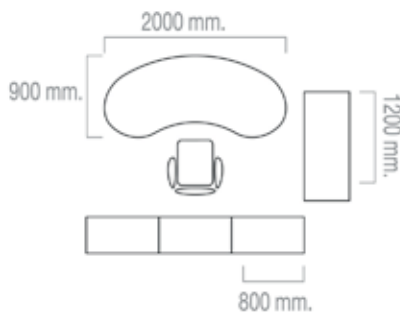

## EXECUTIVE DESK



### HB-EX1D2090

โต๊ะทำงานผู้บริหาร  
2000(W) x 900(D) x 750(H) mm.

**30,000** บาท / SUJ VAT (H2B / HEB)

## ROUND TABLE



### HB-EX08-DR100C

โต๊ะประชุมกลม  
1000(Ø) x 750(H) mm.

**18,000** บาท / SUJ VAT (H2B / HEB)

## LOW CABINET



### HB-EX08-CS012

ตู้เก็บเอกสารบานเลื่อน (ตู้ข้าง)  
1200(W) x 500(D) x 600(H) mm.

**10,000** บาท / SUJ VAT (H2B / HEB)

## PEDESTAL



### HB-EX1PD012

Pedestal ตู้ 2 ลั่นชัก ไม้โต๊ะผู้บริหาร  
471(W) x 630(D) x 676(H) mm.

**15,000** บาท / SUJ VAT (H2B / HEB)

# RHYTHM Series



## Executive Cabinet

ตู้เอกสารผู้บริหาร



### COLOR



ZEBBRANO/BLACK



EBANO/BLACK



BLACK TINTED GLASS/BLACK

ตู้เอกสารลายไม้ High-Gloss และกระจก สำหรับผู้บริหาร ออกแบบให้ ทรุทธรา สวยงาม กลมกลืนกับทุกดีไซน์ของเฟอร์นิเจอร์สำนักงาน พร้อมระบบปิดแบบ Soft Closing

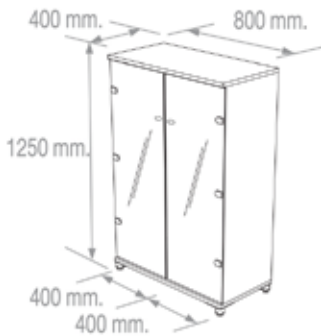
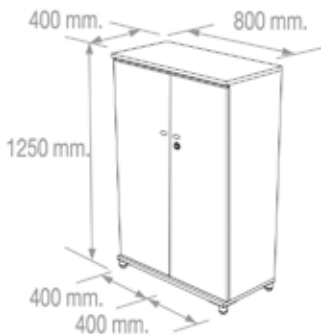

**FUNCTION**



มือจับอลูมิเนียม สวยงาม กับสมัย



ขาตู้ปรับระดับได้



บานพับระบบ SOFT-CLOSING

**MEDIUM CABINET**



**HB-EXCI810-HZB**

ตู้เอกสารกลางบานเปิด พร้อมแผ่นชั้น 2 แผ่น 800(W) x 400(D) x 1250(H) mm.

**12,000** บาท / รวม VAT (HZB)



**HB-EXCI810-HEB**

ตู้เอกสารกลางบานเปิด พร้อมแผ่นชั้น 2 แผ่น 800(W) x 400(D) x 1250(H) mm.

**12,000** บาท / รวม VAT (HEB)



**HB-EXCI814-BKN**

ตู้เอกสารกลางบานเปิดกระจก พร้อมแผ่นชั้น 2 แผ่น 800(W) x 400(D) x 1250(H) mm.

**15,000** บาท / รวม VAT (BKN)

# CONNEXX Series

New  
MCM

## Executive Desk

โต๊ะทำงานผู้บริหาร



1. CNN-EX2020-01
2. PD63
3. Prime-7A
4. Prime-7C



**GKB**  
TOP : GRAND OAK  
LEG : BLACK



**MJB**  
TOP : MAGIC STRIP  
LEG : BLACK



**EJB**  
TOP : EUROLINE  
LEG : BLACK



โต๊ะผู้บริหารรูปแบบทันสมัยสไตล์ Minimal สะดวกครบถ้วนตอบสนองการทำงานในยุค 5G ด้วย Pop-up Socket และระบบ Smart Wiring

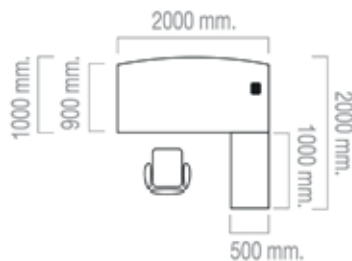
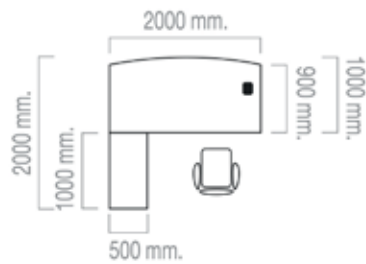
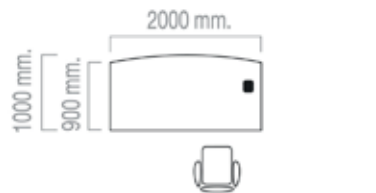

### FUNCTION



**POP-UP SOCKET (HB-GN07)**  
 สวิตช์ 2 UNIVERSAL PLUGS  
 + 1 USB + 1 TEL. or LAN  
 (LAN CABLE INCLUDED)



กระถุงร้อยสายไฟ  
 (TSS-08)

### EXECUTIVE DESK



**CNN-EX2010-00** (ไม่มีขังโต๊ะ)

**22,000** บาท / รวม VAT

**CNN-EX2010-01** (มีขังโต๊ะ)

**24,000** บาท / รวม VAT

2000(W) x 1000(D) x 750(H) mm.

- พร้อม POP-UP SOCKET : (HB-GN07) และกระถุงร้อยสายไฟ (TSS-08)
- ขนาดขังโต๊ะ 1750 x 400 x 16 mm. / ทำจาก Particle Board



**CNN-EX2020-00** (ไม่มีขังโต๊ะ)

**27,000** บาท / รวม VAT

**CNN-EX2020-01** (มีขังโต๊ะ)

**29,000** บาท / รวม VAT

2000(W) x 2000(D) x 750(H) mm.

- พร้อม POP-UP SOCKET : (HB-GN07) และกระถุงร้อยสายไฟ (TSS-08)
- ขนาดขังโต๊ะ 1750 x 400 x 16 mm. / ทำจาก Particle Board

# CONNEXX Series



## Working Desk

โต๊ะทำงาน



- 1. CNN-DK1818-01
- 2. PD63
- 3. Prime-7C



TOP : GRAND OAK  
LEG : SILVER



TOP : MAGIC STRIP  
LEG : SILVER



TOP : EUROLINE  
LEG : SILVER

โต๊ะทำงานเดี่ยวรูปทรง I-Shape และ L-Shape ออกแบบมาเพื่อเพิ่มความสมบูรณ์ในการทำงานของ Office สไตล์ Minimal

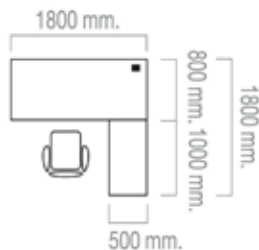
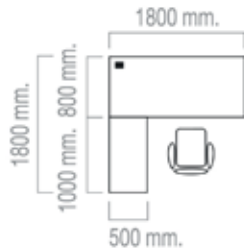
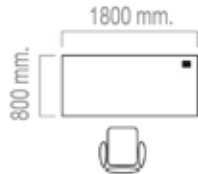
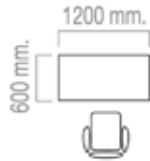

## FUNCTION

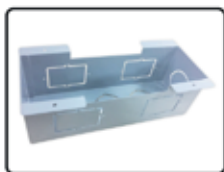

กล่องรางไฟ ยาว 30 cm.  
(รุ่น CNN-DK120)  
(หมายเหตุ : ไม่รวม  
กระดุกตู้ร้อยสายไฟ)



POP-UP SOCKET (HB-GN08) สี Silver  
2 UNIVERSAL PLUGS  
(CNN-DK180, 1818) (เฉพาะรุ่น)

## OFFICE DESK



**CNN-DK120-00** (ไม่ติดตั้ง)

**10,000** บาท / ภาษี VAT

**CNN-DK120-01** (ติดตั้ง)

**12,000** บาท / ภาษี VAT

1200(W) x 600(D) x 750(H) mm.

- พร้อมกล่องรางไฟ ยาว 30 cm.



**CNN-DK180-00** (ไม่ติดตั้ง)

**19,000** บาท / ภาษี VAT

**CNN-DK180-01** (ติดตั้ง)

**21,000** บาท / ภาษี VAT

1800(W) x 800(D) x 750(H) mm.

- พร้อม POP-UP SOCKET : (HB-GN08)

- ขนาดบ๊องไม้ 1500 x 400 x 16 mm. / ทำจาก Particle Board



**CNN-DK1818-00** (ไม่ติดตั้ง)

**24,000** บาท / ภาษี VAT

**CNN-DK1818-01** (ติดตั้ง)

**26,000** บาท / ภาษี VAT

1800(W) x 1800(D) x 750(H) mm.

- พร้อม POP-UP SOCKET : (HB-GN08)

- ขนาดบ๊องไม้ 1500 x 400 x 16 mm. / ทำจาก Particle Board

# CONNEXX Series



## Conference Table

โต๊ะประชุม



1. CNN-CF3212-00
2. HB-CL820
3. PRIME-7A
4. PRIME-7C



TOP : GRAND OAK  
LEG : BLACK



TOP : MAGIC STRIP  
LEG : BLACK



TOP : EUROLINE  
LEG : BLACK

ชุดโต๊ะประชุม New Connexx โดดเด่นด้วยรูปทรงโค้งมน ให้ความรู้สึกร่วมสมัยเหมาะสำหรับการทำงานลักษณะ Co-working Space พร้อมชุด Pop-up Socket อำนวยความสะดวกในการทำงาน และสร้างความเป็นระเบียบของห้องประชุมด้วยระบบการจัดการกับสายไฟที่ทันสมัย เรียบร้อยสวยงาม

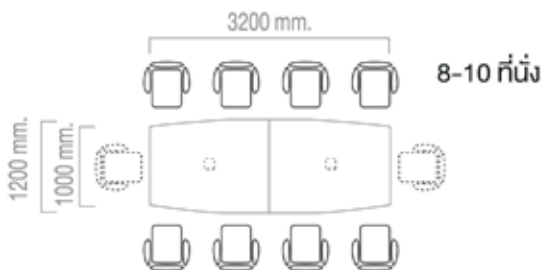
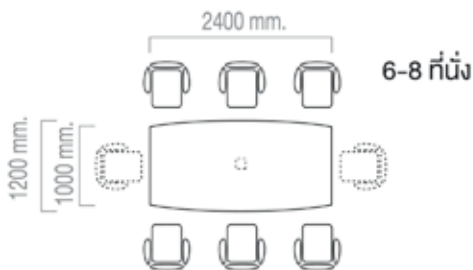

## CONFERENCE TABLE



**CNN-CF2412-00** โต๊ะประชุม 6-8 ที่นั่ง  
2400(W) x 1200(D) x 750(H) mm.

**25,000** บาท / ภาษี VAT

- พร้อม 1 POP-UP SOCKET : (HB-GN07) และ:กระตุกร้อยสายไฟ (TSS-08) 1 ชุด



**CNN-CF3212-00** โต๊ะประชุม 8-10 ที่นั่ง  
3200(W) x 1200(D) x 750(H) mm.

**40,000** บาท / ภาษี VAT

- พร้อม 2 POP-UP SOCKET : (HB-GN07) และ:กระตุกร้อยสายไฟ (TSS-08) 2 ชุด

## FUNCTION



**POP-UP SOCKET (HB-GN07)**  
สวิตช์ 2 UNIVERSAL PLUGS  
+ 1 USB + 1 TEL. or LAN  
(LAN CABLE INCLUDED)



กระตุกร้อยสายไฟ  
(TSS-08)

# CONNEXX Series



STARTER

ADDER



Connexx Series เฟอร์นิเจอร์สำนักงานรูปแบบทันสมัย โดดเด่นด้วยความเรียบง่าย ทรุทรา ดูคล่องตัวและยืดหยุ่นในการใช้งาน มีหลากหลายขนาดปรับเปลี่ยนได้ตามพื้นที่ สำนักงานที่แตกต่างกัน เพียงนำโครงสร้างโต๊ะส่วนของ Starter ต่อกับ Ender และ/หรือ Adder ที่มีขนาดความยาวแตกต่างกันก็จะได้ชุด Workstation หรือ Conference Table ที่มีความยาวตรงตามความต้องการในการใช้งาน

## รูปแบบที่ 1



## รูปแบบที่ 2





ADDER

ENDER

รูปแบบที่ 3

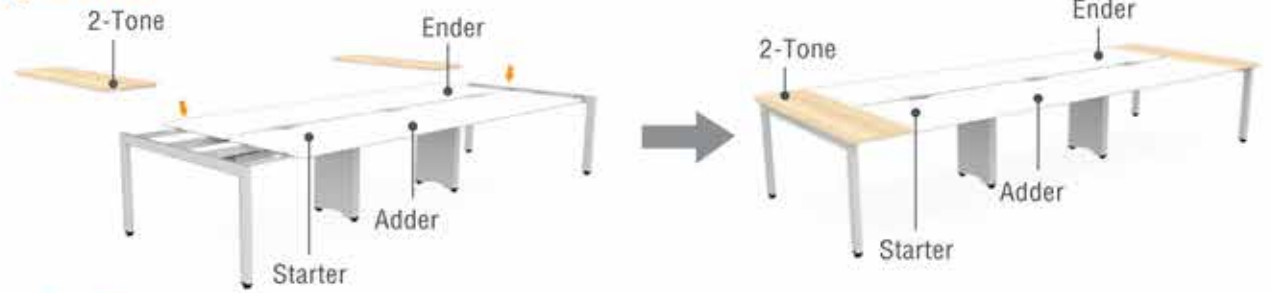

รูปแบบที่ 4

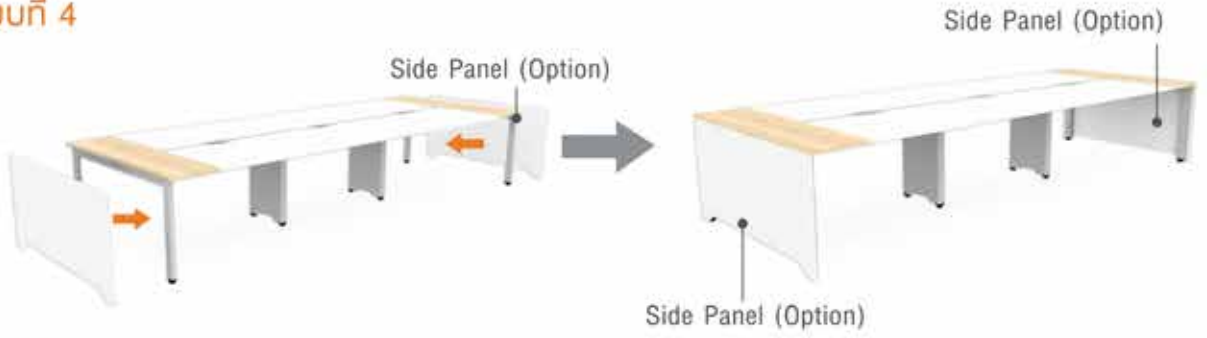

รูปแบบที่ 5

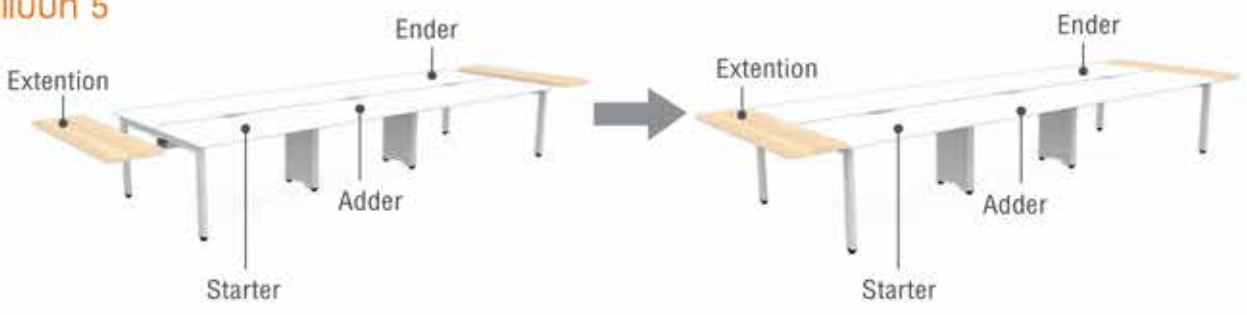

# CONNEXX Series

## Conference Table



## Workstation





## Set A : All White

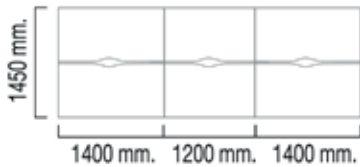

### CNN-CF4014-00-WHN

ชุด Workstation / โต๊ะประชุม Connexx (8-10 ที่นั่ง) สีขาว  
4000(W) x 1450(D) x 740(H) mm.

**56,000** บาท / รวม VAT **พร้อมวางไฟ**

CNN-CF4014-00-WHN	Model	Description	Unit	
	① CNN-CF140-00-WHN	1400(W) x 1450(D) x 740(H) mm.	1	
	② CNN-CF120-01-WHN	1200(W) x 1450(D) x 740(H) mm.	1	
	③ CNN-CF140-02-WHN	1400(W) x 1450(D) x 740(H) mm.	1	
	<b>Option</b>			
	<b>Mini Screen ฟ้า</b>			
	④ CNN-MS140	1400(W) x 330(H) x 30(T) mm.	2	
⑤ CNN-MS120	1200(W) x 330(H) x 30(T) mm.	1		
<b>หรือ</b>				
<b>Mini Screen กระจก</b>				
④ CNN-MSG140	1400(W) x 330(H) x 6(T) mm.	2		
⑤ CNN-MSG120	1200(W) x 330(H) x 6(T) mm.	1		
<b>ไม้ปิดข้างขาโต๊ะ: Side Panel</b>				
⑥ CN-SP145 (1x2 Pcs)	1450(W) x 740(D) x 12(H) mm.	1		

## Set B : Two-tone color

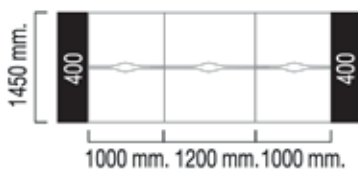

### CNN-CF4014-00-WHB

ชุด Workstation / ชุดโต๊ะประชุม Connexx (8-10 ที่นั่ง) สีขาวดำ  
4000(W) x 1450(D) x 740(H) mm.

**58,000** บาท / รวม VAT **พร้อมวางไฟ**

CNN-CF4014-00-WHB	Model	Description	Unit	
	① CNN-CF140-00-WHB	1000+400(W) x 1450(D) x 740(H) mm.	1	
	② CNN-CF120-01-WHN	1200(W) x 1450(D) x 740(H) mm.	1	
	③ CNN-CF140-02-WHB	1000+400(W) x 1450(D) x 740(H) mm.	1	
	<b>Option</b>			
	<b>Mini Screen ฟ้า</b>			
	④ CNN-MS100	1000(W) x 330(H) x 30(T) mm.	2	
⑤ CNN-MS120	1200(W) x 330(H) x 30(T) mm.	1		
<b>หรือ</b>				
<b>Mini Screen กระจก</b>				
④ CNN-MSG100	1000(W) x 330(H) x 6(T) mm.	2		
⑤ CNN-MSG120	1200(W) x 330(H) x 6(T) mm.	1		
<b>ไม้ปิดข้างขาโต๊ะ: Side Panel</b>				
⑥ CN-SP145 (1x2 Pcs)	1450(W) x 740(D) x 12(H) mm.	1		



# CONNEXX Series

## Set A : All White

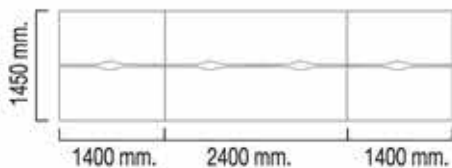

### CNN-CF5214-00-WHN

ชุด Workstation / ชุดโต๊ะประชุม Connexx (12-14 ที่นั่ง) สีขาว  
5200(W) x 1450(D) x 740(H) mm.

**65,000** บาท / รวม VAT **พร้อมราวจับ**

#### CNN-CF5214-00-WHN

#### Model

#### Description

#### Unit

① CNN-CF140-00-WHN	1400(W) x 1450(D) x 740(H) mm.	1
② CNN-CF240-01-WHN	2400(W) x 1450(D) x 740(H) mm.	1
③ CNN-CF140-02-WHN	1400(W) x 1450(D) x 740(H) mm.	1

#### Option

##### Mini Screen ไม้

④ CNN-MS140	1400(W) x 330(H) x 30(T) mm.	2
⑤ CNN-MS120	1200(W) x 330(H) x 30(T) mm.	2

หรือ

##### Mini Screen กระดาษ

④ CNN-MSG140	1400(W) x 330(H) x 6(T) mm.	2
⑤ CNN-MSG120	1200(W) x 330(H) x 6(T) mm.	2

##### ไม้ปิดข้างขาโต๊ะ: Side Panel

⑥ CN-SP145 (1x2 Pcs)	1450(W) x 740(D) x 12(H) mm.	1
----------------------	------------------------------	---

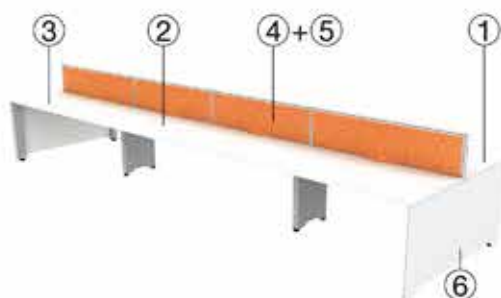

## Set B : Two-tone color

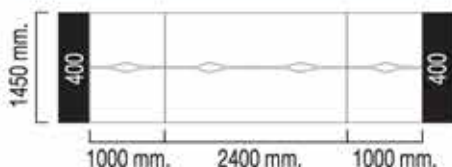

### CNN-CF5214-00-WHB

ชุด Workstation / ชุดโต๊ะประชุม Connexx (12-14 ที่นั่ง) สีขาวดำ  
5200(W) x 1450(D) x 740(H) mm.

**67,000** บาท / รวม VAT **พร้อมราวจับ**

#### CNN-CF5214-00-WHB

#### Model

#### Description

#### Unit

① CNN-CF140-00-WHB	1000+400(W) x 1450(D) x 740(H) mm.	1
② CNN-CF240-01-WHN	2400(W) x 1450(D) x 740(H) mm.	1
③ CNN-CF140-02-WHB	1000+400(W) x 1450(D) x 740(H) mm.	1

#### Option

##### Mini Screen ไม้

④ CNN-MS100	1000(W) x 330(H) x 30(T) mm.	2
⑤ CNN-MS120	1200(W) x 330(H) x 30(T) mm.	2

หรือ

##### Mini Screen กระดาษ

④ CNN-MSG100	1000(W) x 330(H) x 6(T) mm.	2
⑤ CNN-MSG120	1200(W) x 330(H) x 6(T) mm.	2

##### ไม้ปิดข้างขาโต๊ะ: Side Panel

⑥ CN-SP145 (1x2 Pcs)	1450(W) x 740(D) x 12(H) mm.	1
----------------------	------------------------------	---

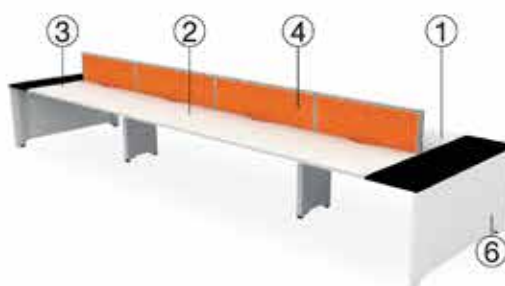

GRAND OAK/  
WHITE



RED/WHITE



BLACK/WHITE

### Set A : All White

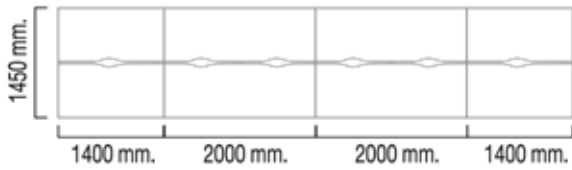

#### CNN-CF6814-00-WHN

ชุด Workstation / ชุดโต๊ะประชุม Connexx (16-18 ที่นั่ง) สีขาว  
6800(W) x 1450(D) x 740(H) mm.

**85,000** บาท / รวม VAT **พร้อมวางไฟ**

CNN-CF6814-00-WHN	Model	Description	Unit	
	① CNN-CF140-00-WHN	1400(W) x 1450(D) x 740(H) mm.	1	
	② CNN-CF200-01-WHN	2000(W) x 1450(D) x 740(H) mm.	2	
	③ CNN-CF140-02-WHN	1400(W) x 1450(D) x 740(H) mm.	1	
	<b>Option</b>			
	<b>Mini Screen ฟ้า</b>			
	④ CNN-MS140	1400(W) x 330(H) x 30(T) mm.	2	
	⑤ CNN-MS100	1000(W) x 330(H) x 30(T) mm.	4	
	<b>หรือ</b>			
	<b>Mini Screen กระจก</b>			
	④ CNN-MSG140	1400(W) x 330(H) x 6(T) mm.	2	
⑤ CNN-MSG100	1000(W) x 330(H) x 6(T) mm.	4		
<b>ไม้ปิดข้างขาโต๊ะ: Side Panel</b>				
⑥ CN-SP145 (1x2 Pcs)	1450(W) x 740(D) x 12(H) mm.	1		

### Set B : Two-tone color

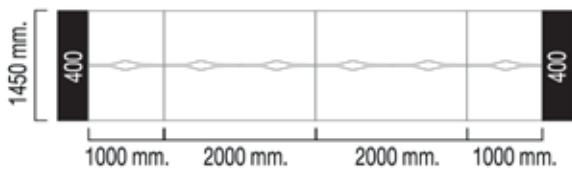

#### CNN-CF6814-00-WHB

ชุด Workstation / ชุดโต๊ะประชุม Connexx (16-18 ที่นั่ง) สีขาวดำ  
6800(W) x 1450(D) x 740(H) mm.

**87,000** บาท / รวม VAT **พร้อมวางไฟ**

CNN-CF6814-00-WHB	Model	Description	Unit	
	① CNN-CF140-00-WHB	1000+400(W) x 1450(D) x 740(H) mm.	1	
	② CNN-CF200-01-WHN	2000(W) x 1450(D) x 740(H) mm.	2	
	③ CNN-CF140-02-WHB	1000+400(W) x 1450(D) x 740(H) mm.	1	
	<b>Option</b>			
	<b>Mini Screen ฟ้า</b>			
	④ CNN-MS100	1000(W) x 330(H) x 30(T) mm.	6	
	<b>หรือ</b>			
	<b>Mini Screen กระจก</b>			
	④ CNN-MSG100	1000(W) x 330(H) x 6(T) mm.	6	
	<b>ไม้ปิดข้างขาโต๊ะ: Side Panel</b>			
⑥ CN-SP145 (1x2 Pcs)	1450(W) x 740(D) x 12(H) mm.	1		



GRAND OAK/  
WHITE



RED/WHITE



BLACK/WHITE

# CONNEXX Series

## Extension for More Working Space

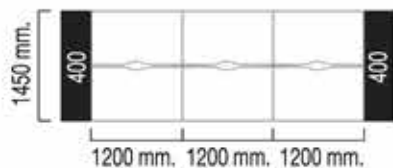

### CNN-CFE4414-00-WHB

ชุด Workstation / โต๊ะประชุม Connexx (6-8 ที่นั่ง)

4400(W) x 1450(D) x 740(H) mm.

**53,000** บาท / SOU VAT พร้อมจอ / พร้อมแผ่น Extension

CNN-CFE4414	Model	Description	Unit
	① CNN-CF120-00-WHN	1200(W) x 1450(D) x 740(H) mm.	1
	② CNN-CF120-01-WHN	1200(W) x 1450(D) x 740(H) mm.	1
	③ CNN-CF120-02-WHN	1200(W) x 1450(D) x 740(H) mm.	1
	<b>แผ่น Extension (1x2 Pcs)</b>		
	④ CNN-EX1404-00-BKN	400(W) x 1450(D) mm.	1
<b>Option</b>			
<b>Mini Screen ฟ้า</b>			
⑤ CNN-MS120	1200(W) x 330(H) x 30(T) mm.	3	
<b>หรือ</b>			
<b>Mini Screen กระจก</b>			
⑤ CNN-MSG120	1200(W) x 330(H) x 6(T) mm.	3	

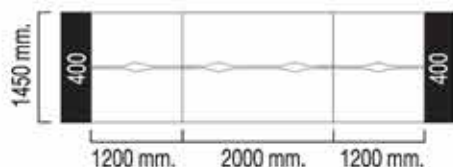

### CNN-CFE5214-00-WHB

ชุด Workstation / โต๊ะประชุม Connexx (8-10 ที่นั่ง)

5200(W) x 1450(D) x 740(H) mm.

**60,000** บาท / SOU VAT พร้อมจอ / พร้อมแผ่น Extension

CNN-CFE5214	Model	Description	Unit
	① CNN-CF120-00-WHN	1200(W) x 1450(D) x 740(H) mm.	1
	② CNN-CF200-01-WHN	2000(W) x 1450(D) x 740(H) mm.	1
	③ CNN-CF120-02-WHN	1200(W) x 1450(D) x 740(H) mm.	1
	<b>แผ่น Extension (1x2 Pcs)</b>		
	④ CNN-EX1404-00-BKN	400(W) x 1450(D) mm.	1
<b>Option</b>			
<b>Mini Screen ฟ้า</b>			
⑤ CNN-MS120	1200(W) x 330(H) x 30(T) mm.	2	
⑤ CNN-MS100	1000(W) x 330(H) x 30(T) mm.	2	
<b>หรือ</b>			
<b>Mini Screen กระจก</b>			
⑤ CNN-MSG120	1200(W) x 330(H) x 6(T) mm.	2	
⑤ CNN-MSG100	1000(W) x 330(H) x 6(T) mm.	2	



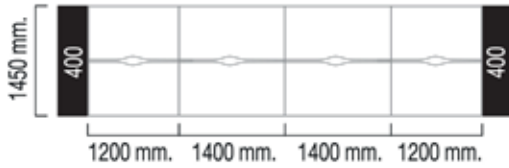

### CNN-CFE6014-00-WHB

ชุด Workstation / โต๊ะประชุม Connexx (10-12 ที่นั่ง)

6000(W) x 1450(D) x 740(H) mm.

**78,000** บาท / SU VAT พร้อมราไฟ / พร้อมแผ่น Extension

CNN-CFE6014	Model	Description	Unit
	① CNN-CF120-00-WHN	1200(W) x 1450(D) x 740(H) mm.	1
	② CNN-CF140-01-WHN	1400(W) x 1450(D) x 740(H) mm.	2
	③ CNN-CF120-02-WHN	1200(W) x 1450(D) x 740(H) mm.	1
	<b>แผ่น Extension (1x2 Pcs)</b>		
	④ CNN-EX1404-00-BKN	400(W) x 1450(D) mm.	1
<b>Option</b>			
<b>Mini Screen ฟ้า</b>			
	⑤ CNN-MS120	1200(W) x 330(H) x 30(T) mm.	2
	⑤ CNN-MS140	1400(W) x 330(H) x 30(T) mm.	2
<b>หรือ</b>			
<b>Mini Screen กระจก</b>			
	⑤ CNN-MSG120	1200(W) x 330(H) x 6(T) mm.	2
	⑤ CNN-MSG140	1400(W) x 330(H) x 6(T) mm.	2

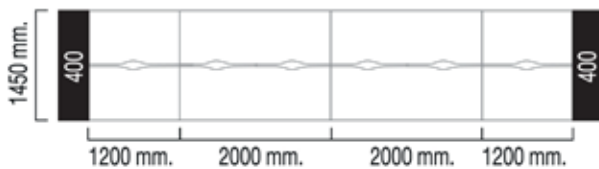

### CNN-CFE7214-00-WHB

ชุด Workstation / โต๊ะประชุม Connexx (12-14 ที่นั่ง)

7200(W) x 1450(D) x 740(H) mm.

**82,000** บาท / SU VAT พร้อมราไฟ / พร้อมแผ่น Extension

CNN-CFE7214	Model	Description	Unit
	① CNN-CF120-00-WHN	1200(W) x 1450(D) x 740(H) mm.	1
	② CNN-CF200-01-WHN	2000(W) x 1450(D) x 740(H) mm.	2
	③ CNN-CF120-02-WHN	1200(W) x 1450(D) x 740(H) mm.	1
	<b>แผ่น Extension (1x2 Pcs)</b>		
	④ CNN-EX1404-00-BKN	400(W) x 1450(D) mm.	1
<b>Option</b>			
<b>Mini Screen ฟ้า</b>			
	⑤ CNN-MS120	1200(W) x 330(H) x 30(T) mm.	2
	⑤ CNN-MS100	1000(W) x 330(H) x 30(T) mm.	4
<b>หรือ</b>			
<b>Mini Screen กระจก</b>			
	⑤ CNN-MSG120	1200(W) x 330(H) x 6(T) mm.	2
	⑤ CNN-MSG100	1000(W) x 330(H) x 6(T) mm.	4



# CONNEXX Series

## Cable Management

มีระบบการจัดการกับสายไฟที่เป็นระเบียบ  
เรียบร้อย สวยงาม



## Adjustable Leg Leveler



### ปุ่มปรับระดับขา

เพิ่มความสวยงามด้วยปุ่มปรับระดับที่โครงขาทุกจุดรองรับการ  
ทำงานที่อาจมีพื้นที่ไม่ได้ระนาบ

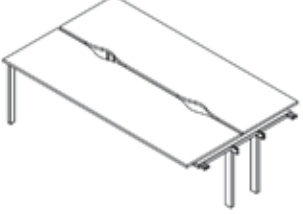
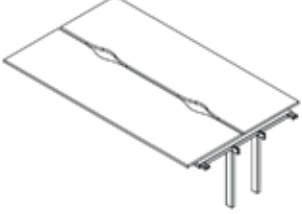
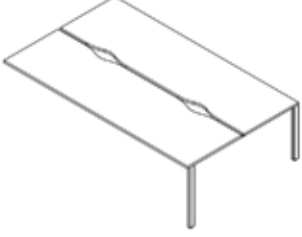

Starter	Adder	Ender
 <p><b>CNN-CF240-00</b> 2400(W) x 1450(D) x 740(H) mm. <b>27,000</b> חרט / ש"ח VAT</p> <p>2000+400(W) x 1450(D) x 740(H) mm. <b>28,000</b> חרט / ש"ח VAT</p>	 <p><b>CNN-CF240-01</b> 2400(W) x 1450(D) x 740(H) mm. <b>24,000</b> חרט / ש"ח VAT</p>	 <p><b>CNN-CF240-02</b> 2400(W) x 1450(D) x 740(H) mm. <b>22,000</b> חרט / ש"ח VAT</p> <p>2000+400(W) x 1450(D) x 740(H) mm. <b>23,000</b> חרט / ש"ח VAT</p>
<p><b>CNN-CF200-00</b> 2000(W) x 1450(D) x 740(H) mm. <b>25,000</b> חרט / ש"ח VAT</p> <p>1600+400(W) x 1450(D) x 740(H) mm. <b>26,000</b> חרט / ש"ח VAT</p>	<p><b>CNN-CF200-01</b> 2000(W) x 1450(D) x 740(H) mm. <b>22,000</b> חרט / ש"ח VAT</p>	<p><b>CNN-CF200-02</b> 2000(W) x 1450(D) x 740(H) mm. <b>20,000</b> חרט / ש"ח VAT</p> <p>1600+400(W) x 1450(D) x 740(H) mm. <b>21,000</b> חרט / ש"ח VAT</p>
<p><b>CNN-CF140-00</b> 1400(W) x 1450(D) x 740(H) mm. <b>23,000</b> חרט / ש"ח VAT</p> <p>1000+400(W) x 1450(D) x 740(H) mm. <b>24,000</b> חרט / ש"ח VAT</p>	<p><b>CNN-CF140-01</b> 1400(W) x 1450(D) x 740(H) mm. <b>20,000</b> חרט / ש"ח VAT</p>	<p><b>CNN-CF140-02</b> 1400(W) x 1450(D) x 740(H) mm. <b>18,000</b> חרט / ש"ח VAT</p> <p>1000+400(W) x 1450(D) x 740(H) mm. <b>19,000</b> חרט / ש"ח VAT</p>
<p><b>CNN-CF120-00</b> 1200(W) x 1450(D) x 740(H) mm. <b>18,000</b> חרט / ש"ח VAT</p>	<p><b>CNN-CF120-01</b> 1200(W) x 1450(D) x 740(H) mm. <b>15,000</b> חרט / ש"ח VAT</p>	<p><b>CNN-CF120-02</b> 1200(W) x 1450(D) x 740(H) mm. <b>13,000</b> חרט / ש"ח VAT</p>

### Option

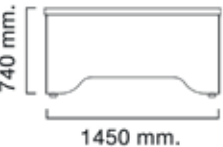
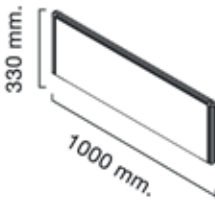
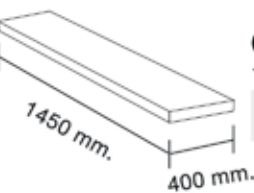
Side Panel	Mini Screen
 <p><b>CNN-SP145</b> (1x2 Pcs) 1450(W) x 740(D) x 12(T) mm. <b>4,000</b> חרט / ש"ח VAT</p>	 <p><b>Mini Screen Glass</b> <b>CN-MSG100</b> 1000(W) x 330(H) x 6(T) mm. <b>5,000</b> חרט / ש"ח VAT</p> <p><b>CN-MSG120</b> 1200(W) x 330(H) x 6(T) mm. <b>5,500</b> חרט / ש"ח VAT</p> <p><b>CN-MSG140</b> 1400(W) x 330(H) x 6(T) mm. <b>6,000</b> חרט / ש"ח VAT</p> <p><b>CN-MSG160</b> 1600(W) x 330(H) x 6(T) mm. <b>6,500</b> חרט / ש"ח VAT</p>
<p><b>Desk Top Extention</b></p>  <p><b>CNN-EX1404</b> 1450(W) x 400(D) mm. <b>7,000</b> חרט / ש"ח VAT</p>	<p><b>Mini Screen Fabric</b></p> <p><b>CN-MS100</b> 1000(W) x 330(H) x 30(T) mm. <b>5,500</b> חרט / ש"ח VAT</p> <p><b>CN-MS120</b> 1200(W) x 330(H) x 30(T) mm. <b>6,500</b> חרט / ש"ח VAT</p> <p><b>CN-MS140</b> 1400(W) x 330(H) x 30(T) mm. <b>7,500</b> חרט / ש"ח VAT</p>

# CONNEXX Series

## Mobile Pedestal

### WOOD



#### HB-PD662

ตู้เสริมข้าง 2 ลื่นชักมีล้อเลื่อน

472(W) x 516(D) x 600(H) mm.

**7,000** บาท / 80% VAT



EUROLINE/  
WHITE



MAGIC STRIP/  
WHITE



GRAND OAK/  
WHITE

### STEEL



#### ID-MF21

ตู้ Mobile Homefile 2 ลื่นชักเล็ก/1 ลื่นชักไฟล์

460(W) x 407(D) x 700(H) mm.

**6,000** บาท / 80% VAT

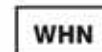

WHITE



BLACK



RED



#### PD63

ตู้ลิ้นชักเหล็ก 3 ลื่นชักพร้อมล้อเลื่อน ระบบ Central Lock

390(W) x 500(D) x 600(H) mm.

**6,500** บาท / 80% VAT

#### COLOR

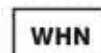

WHITE



BLACK



BLUE



ORANGE



GREEN



**Option**

**MINI SCREEN**



Mini Screen (Fabric)



Mini Screen (Glass)

**POP-UP SOCKET**



Pop-up Socket HB-GN07  
มีตัว 2 Universal plugs  
+ 1 USB + 1 TEL. or LAN  
(Lan cable included)



Pop-up Socket HB-GN08  
(2 Universal plugs)

**SIDE PANEL**



ไม่ปิดข้างขวาได้:

# A-LEG Series

## Office Desk

โต๊ะทำงาน



1. DK-ALEG15
2. HB-PD662
3. CS071 RAINBOW CHAIR

### DESK



TOP : GRAND OAK  
LEG : WHITE



TOP : MAGIC STRIP  
LEG : WHITE



TOP : EUROLINE  
LEG : WHITE

### MOBILE PEDESTAL



GRAND OAK/  
WHITE



MAGIC STRIP/  
WHITE



EUROLINE/WHITE

โต๊ะทำงานรูปแบบใหม่ออกแบบให้ง่ายต่อการปรับเปลี่ยนรูปแบบการใช้งาน เช่น จัดเป็นโต๊ะทำงาน (Workstation) โต๊ะประชุม โต๊ะโซวสินค้าหรือแม่กระทั่ง โต๊ะจัดปาร์ตีในที่ทำงาน ตอบสนองกับ Lifestyle ที่หลากหลายของการทำงานในปัจจุบัน

Top โต๊ะทำด้วยไม้ปิดผิวเมลามีน ขารูปตัว A พลิตจากเหล็กแผ่นสีมาพร้อมทั้ง Mini Screen เหล็กเพื่อแบ่งสัดส่วนการทำงาน ใช้ติด Note หรืออื่นๆ โดยใช้แม่เหล็กได้ (Magnetable) และยังสามารถถอดหรือเคลื่อนย้ายได้ง่ายเพียงสวมกับ Top โต๊ะ

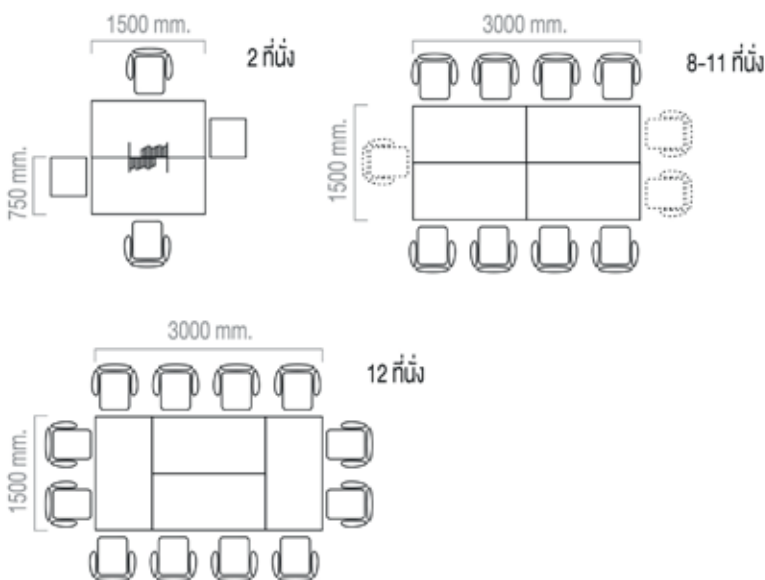

**MINI SCREEN** (Magnetable / Option)



**HB-MS05S** Mini Screen สีขาว (Steel)  
500(W) x 200(D) x 300(H) mm.

**1,200** บาท / SCU VAT

**OFFICE DESK**



**DK-ALEG15** (โต๊ะสี Euroline Gray)

โต๊ะโล่ง ขา A-LEG  
1500(W) x 750(D) x 750(H) mm.

**7,600** บาท / SCU VAT



**DK-ALEG15** (โต๊ะสี Magic Strip)

โต๊ะโล่ง ขา A-LEG  
1500(W) x 750(D) x 750(H) mm.

**7,600** บาท / SCU VAT

**MOBILE PEDESTAL**



**HB-PD662** ตู้เสริมข้าง 2 ลื่นชักมีล้อเลื่อน  
472(W) x 516(D) x 600(H) mm.

**7,000** บาท / SCU VAT

# CHATEAU Series

## Workstation

ชุดโต๊ะทำงานกลุ่ม



1. HB-WS024GW  
2. CA 501C

### WORKSTATION



WHITE



RED/WHITE



BLACK/WHITE



MAPLE/BLACK



CHERRY/BLACK

### MINI SCREEN GLASS



ขาว



ดำ

CHATEAU Series เป็น Office Furniture เน้นประโยชน์ใช้สอยในรูปแบบที่สวยงาม ถูกออกแบบให้ใช้งานได้สะดวก มีความแข็งแรง ตัวถังลิ้นชัก (Drawers) เป็นเหล็กพ่นสีอย่างดี ใช้รางลิ้นชักระบบลูกปืนทำให้สามารถรับน้ำหนักสิ่งของหรือเอกสารต่างๆ ได้มาก เสริมความสวยงามด้วยตัวโครเมี่ยมส่องประกายความหรูหราให้กับที่ทำงานของคุณ ไม่เพียงแค่นั้น CHATEAU Series ยังสามารถเก็บสายเคเบิลต่างๆ ให้เรียบร้อยด้วยการซ่อนภายในขาโต๊ะทำให้โต๊ะทำงานของคุณดูเรียบร้อยตลอดเวลา

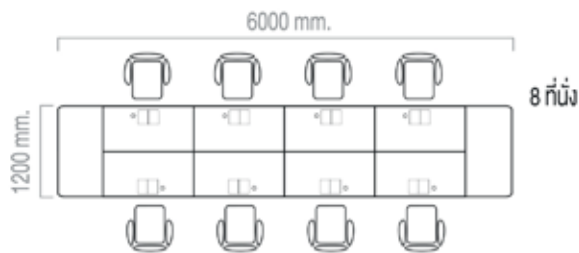
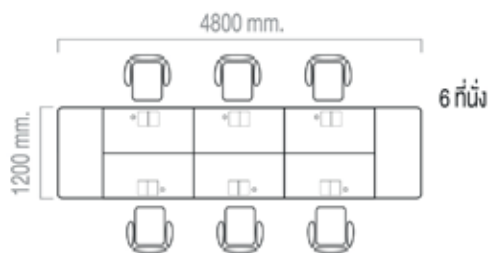
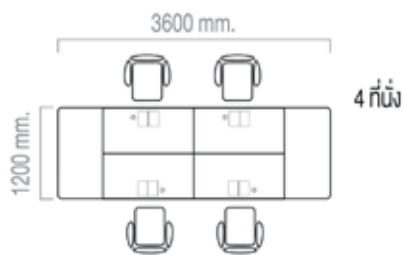

## WORKSTATION



### HB-WS024G

ชุด Workstation 4 ที่นั่ง Mini Screen กระจกขาวขุ่น / กระจกดำใส  
3600(W) x 1200(D) x 750(H) mm.

**70,000** บาท / 7% VAT



### HB-WS026G

ชุด Workstation 6 ที่นั่ง Mini Screen กระจกขาวขุ่น / กระจกดำใส  
4800(W) x 1200(D) x 750(H) mm.

**100,000** บาท / 7% VAT



### HB-WS028G

ชุด Workstation 8 ที่นั่ง Mini Screen กระจกขาวขุ่น / กระจกดำใส  
6000(W) x 1200(D) x 750(H) mm.

**125,000** บาท / 7% VAT

## MINI SCREEN



### HB-MS02G

Mini Screen กระจกขาวขุ่น / กระจกดำใส  
1190(W) x 300(D) x 6(T) mm.

**5,000** บาท / 7% VAT

# CHATEAU Series

## Conference Table

โต๊ะประชุม



1. HB-CF001K  
2. CA 501C

### WORKSTATION



WHITE



RED/WHITE



BLACK/WHITE



MAPLE/BLACK



CHERRY/BLACK



## CONFERENCE TABLE



โต๊ะประชุมที่ออกแบบให้สะดวกในการใช้งาน คอมพิวเตอร์ส่วนบุคคลหรืออุปกรณ์ IT ต่างๆ ในการประชุม มี Pop-up Socket สามารถเสียบปลั๊ก คอมพิวเตอร์ + 1 USB + 1 TEL. หรือ LAN และมีท่อร้อยสายไฟทำให้ดูสวยงามเป็นระเบียบ Top โต๊ะ ทำด้วยไม้ปิดผิวเมลามีน มีให้เลือกหลายสี

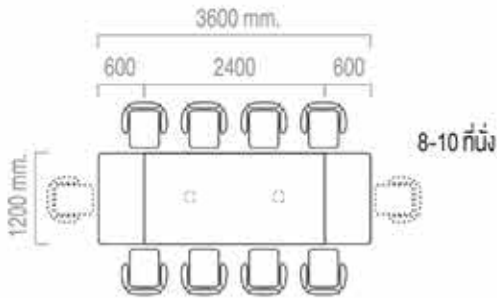

### HB-CF001K

โต๊ะประชุม 8-10 ที่นั่ง  
3600(W) x 1200(D) x 750(H) mm.

**40,000** บาท / 5% VAT

## FUNCTION



**POP-UP SOCKET (HB-GN07)**  
สวิตช์ 2 UNIVERSAL PLUGS  
+ 1 USB + 1 TEL. or LAN  
(LAN CABLE INCLUDED)



กระดุกร้อยสายไฟ  
(TSS-08)

# CHATEAU Series

## Workstation & Call Center

ชุดโต๊ะทำงานกลุ่ม



1. HB-WS034GW  
2. CA501C

### WORKSTATION



WHITE RED/WHITE BLACK/WHITE MAPLE/BLACK CHERRY/BLACK

### CALL CENTER



WHITE BLACK/WHITE MAPLE/BLACK CHERRY/BLACK

### KEYBOARD TRAY



WHITE MAPLE/BLACK CHERRY/BLACK





## WORKSTATION



### HB-WS034G

ชุด Workstation 4 ที่นั่ง Mini Screen กระดาษวุ้น / กระดาษไม้  
3600(W) x 2400(D) x 750(H) mm.

**85,000** บาท / 9% VAT

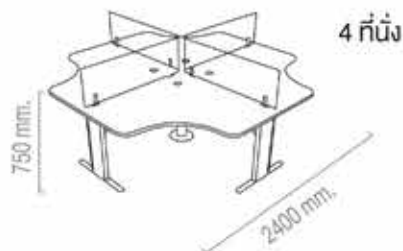
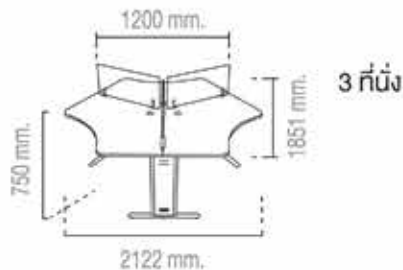
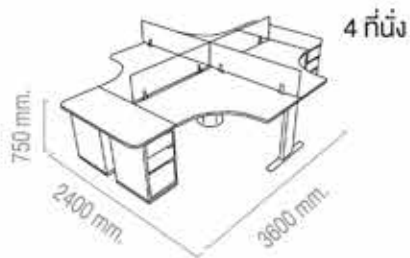

## CALL CENTER



### HB-WS013G

ชุด Workstation 3 ที่นั่ง Mini Screen กระดาษวุ้น / กระดาษไม้  
2122(W) x 1851(D) x 750(H) mm.

**45,000** บาท / 9% VAT



### HB-WS014G

ชุด Workstation 4 ที่นั่ง Mini Screen กระดาษวุ้น / กระดาษไม้  
2400(W) x 2400(D) x 750(H) mm.

**50,000** บาท / 9% VAT

## MINI SCREEN



### HB-MS01G

Mini Screen กระดาษวุ้น / กระดาษไม้  
890(W) x 300(H) x 6(T) mm.

**4,500** บาท / 9% VAT



### HB-MS02G

Mini Screen กระดาษวุ้น / กระดาษไม้  
1190(W) x 300(H) x 6(T) mm.

**5,000** บาท / 9% VAT

## KEYBOARD TRAY

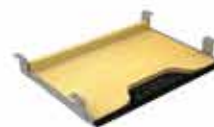

### HB-GN01

Keyboard Tray  
610(W) x 360(D) x 100(H) mm.

**1,900** บาท / 9% VAT

# CHATEAU Series

## Office Desk & Cabinet

โต๊ะทำงาน & ตู้เอกสาร



### OFFICE DESK



WHITE BLACK/WHITE MAPLE/BLACK CHERRY/BLACK

### LOW CABINET



WHITE RED/WHITE BLACK/WHITE MAPLE/BLACK CHERRY/BLACK

### STEEL BASE



WHITE RED BLACK

ชุดโต๊ะทำงานและตู้เก็บเอกสาร ที่ออกแบบมา เพื่อเน้นฟังก์ชันการใช้งานที่เหนือกว่าด้วยแนวคิด การผสมผสานความแข็งแรงของเหล็กและความ สวยงามของไม้ได้อย่างลงตัว

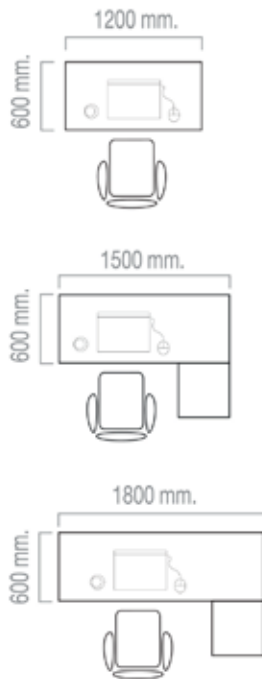

## OFFICE DESK



### HB-WSD12060

โต๊ะทำงานไม้ ขาด้า  
1200(W) x 600(D) x 750(H) mm.

**8,550** บาท / รวม VAT

### HB-WSD15060

โต๊ะทำงานไม้ ขาด้า  
1500(W) x 600(D) x 750(H) mm.

**9,700** บาท / รวม VAT

### HB-WSD18060

โต๊ะทำงานไม้ ขาด้า  
1800(W) x 600(D) x 750(H) mm.

**10,250** บาท / รวม VAT

## LOW CABINET



### HB-PE75 HB-Pedestal

450(W) x 488(D) x 710(H) mm.

**9,200** บาท / รวม VAT



### HB-LCD75 HB-บานเลื่อน

915(W) x 488(D) x 710(H) mm.

**9,200** บาท / รวม VAT



### HB-LFC75 HB-Lateral Filing

915(W) x 488(D) x 710(H) mm.

**11,200** บาท / รวม VAT

## STEEL BASE (ฐานของตู้ Cabinet)

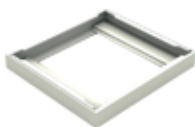

### R-001

450(W) x 488(D) x 40(H) mm.

**650** บาท / รวม VAT



### R-003

915(W) x 488(D) x 40(H) mm.

**750** บาท / รวม VAT

# EXOTICA Series

## Executive Desk

โต๊ะทำงานผู้บริหาร



1. HB-EX5D2010
2. E4 A
3. HB-EX5CL810
4. HB-EX5PD012

DESK TOP



COMET PLANK/BLACK



ชุดโต๊ะทำงานผู้บริหารที่ออกแบบมาเพื่อผู้บริหารที่มีรสนิยม เรียบหรู ดูมีสไตล์ หน้า Top โต๊ะเลือกใช้วัสดุคุณภาพลามิเนต 2 วัสดุสีดำตัดกับลายไม้ในแผ่นเดียวกัน เข้ากับชุด Cabinet ในสไตล์ Minimal แบบไม่มีมือจับ เปิด-ปิดโดยระบบ Tipmatic ซึ่งง่ายต่อการใช้งานและสะท้อนความทันสมัยไม่เหมือนใคร

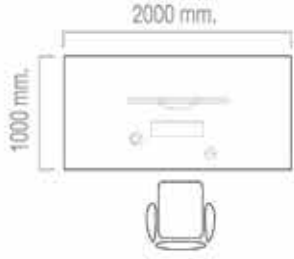

**FUNCTION**

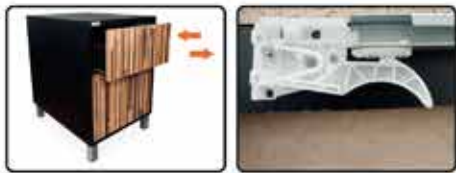

ทันสมัยไร้มือจับด้วยระบบ Tipmatic เปิด-ปิด ด้วยระบบกดเคาะ

**EXECUTIVE DESK**



**HB-EX5D2010**  
โต๊ะทำงานผู้บริหาร  
2000(W) x 1000(D) x 750(H) mm.  
**27,000** บาท / 9% VAT

**CABINET**



**HB-EX5CL810K-00-BGW**  
ตู้เก็บของ 2 บานเปิด ขาเหล็กชุบโครเมียม  
800(W) x 400(D) x 950(H) mm.  
**10,000** บาท / 9% VAT



**HB-EX5PD012B-00-BGW**  
ตู้เก็บของ 2 ล็อก  
460(W) x 614(D) x 670(H) mm.  
**15,000** บาท / 9% VAT

# FACILE Series

## Conference Table

โต๊ะประชุม



MAGIC STRIP/  
WHITE



EUROLINE/  
WHITE



โต๊ะประชุมรูปแบบ Multimedia ที่มาพร้อมกับ  
ราง Power Socket ทำให้สะดวกสบายกับการใช้  
งานคอมพิวเตอร์ส่วนบุคคล หรือจะใช้เป็นโต๊ะ  
ทำงานในแบบ Co-Working Space ก็ได้

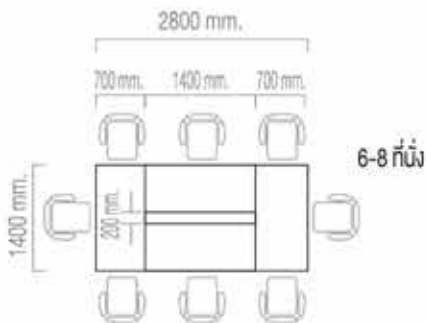

**CONFERENCE TABLE**



**HB-CF02-2814**

โต๊ะประชุม  
2800(W) x 1400(D) x 750(H) mm.

**30,000** บาท / 7% VAT

**FUNCTION**



UNIVERSAL PLUG 6 จุด



ราง Power Socket



ขารูปทรง Prism เรียบ เท่  
ทันสมัย สามารถปรับระดับได้

# FACILE Series

## Office Desk

โต๊ะทำงาน



MAGIC STRIP/  
WHITE



EUROLINE/  
WHITE





โต๊ะทำงาน ขารูปทรง Prism เป็นโต๊ะทำงาน  
เป็นรูปแบบ เรียบ เท่ แผ่น Top 2 สี ทุทอนสามารถ  
สไลด์แผ่น Top โต๊ะออกด้านข้างเพื่อเก็บอุปกรณ์ใช้  
งานต่างๆ และยังเป็นที่ซ่อนของปลั๊กสายไฟและ  
เคเบิล ทำให้โต๊ะดูเรียบร้อยสะดวกต่อการใช้งาน

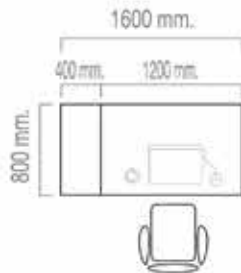

**OFFICE DESK**



**HB-DK02-1680**

โต๊ะทำงาน พร้อมช่องเก็บของแบบสไลด์ ปิด-เปิดได้  
1600(W) x 800(D) x 750(H) mm.

**12,000** บาท / 220 VAT

**FUNCTION**



ระบบ Wiring ช่วยจัดเก็บ  
สายไฟให้เป็นระเบียบ



ตัวอย่างการติดตั้งปลั๊กไฟ\*  
สามารถติดตั้งได้ตามรูป



แผ่นไม้ TOP โต๊ะสามารถ  
เลื่อนสไลด์เก็บของได้



ขารูปทรง Prism เรียบ เท่  
กันสั่น สามารถปรับระดับได้

\* ปลั๊กไฟไม่ไ้รวมอยู่ในชุด เพื่อให้ลูกค้าเลือกปลั๊กไฟที่เหมาะสมกับการใช้งานได้ตามความต้องการ

# FACILE Series

## Executive Desk

โต๊ะทำงานผู้บริหาร



1. HB-EX2DR1818  
2. CA 777A

### DESK TOP





โต๊ะทำงานผู้บริหารที่เน้นความเรียบง่าย ดีไซน์ทันสมัย เพิ่มเสน่ห์ด้วยขารูปทรง Prism หน้า Top โต๊ะเป็น L-Shape ทำให้มีพื้นที่การทำงานมากขึ้น อีกทั้งสามารถเพิ่มโต๊ะอเนกประสงค์ที่เข้าชุดกัน (HB-GT02-1010) ในห้องทำงานเพื่อเพิ่มความคล่องตัวในการประชุมย่อย

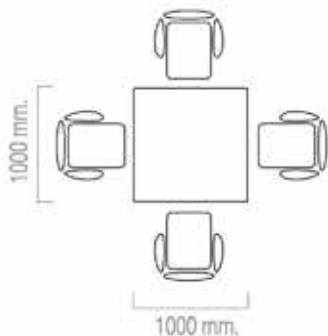
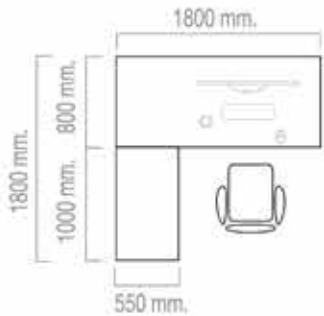

## EXECUTIVE DESK



### HB-EX2DR1818

โต๊ะทำงานผู้บริหารรูปตัว L ต่อด้านขวา  
1800(W) x 1800(D) x 750(H) mm.

**24,000** บาท / 7% VAT



### HB-EX2DL1818

โต๊ะทำงานผู้บริหารรูปตัว L ต่อด้านซ้าย  
1800(W) x 1800(D) x 750(H) mm.

**24,000** บาท / 7% VAT

## GENERAL TABLE



### HB-GT02-1010

โต๊ะอเนกประสงค์  
1000(W) x 1000(D) x 750(H) mm.

**10,000** บาท / 7% VAT

# INDY Series

## Office Desk

โต๊ะทำงาน



1. ID-DK01S1K
2. ID-MS05WS
3. CS071 RAINBOW CHAIR



BLACK/WHITE



RED/WHITE



WHITE (Mini Screen only)

ตอบสนองสี่สัปดาห์ทำงานและวันว่างด้วย INDY Series โต๊ะทำงานดีไซน์เรียบเท่เน้นสีสันและโดดเด่นด้วยฟังก์ชันการใช้งาน แบ่งการจัดเก็บได้อย่างหลากหลายด้วย ตู้ลิ้นชักที่ทำจากเหล็กแผ่นสีจำนวน 7 ชั้น สามารถเพิ่ม Mini Screen สีเดียวกันเพื่อแบ่งสัดส่วนในการทำงาน จัดวางได้หลายรูปแบบ ทั้งแบบเดี่ยว และเป็น Workstation

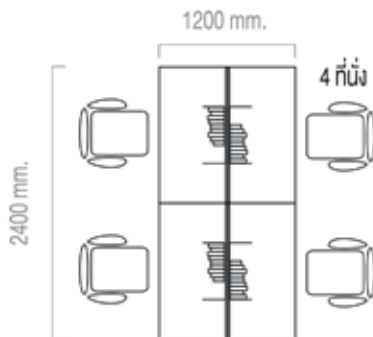
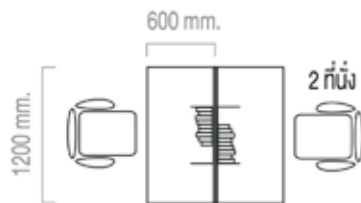

## OFFICE DESK



### ID-DK01S1K

โต๊ะทำงาน  
1200(W) x 600(D) x 750(H) mm.

**11,000** บาท / set VAT

## MINI SCREEN (Magnetable/Option)



### ID-MS05WS

Mini Screen แผ่นไม้/เหล็ก  
1200(W) x 400(D) x 19(T) mm.

**2,300** บาท / set VAT

## FUNCTION



หน้า TOP โต๊ะทำจากไม้ Particle Board ทน 25 mm. เคลือบผิว Melamine ปิดขอบด้วย PVC ทน 1 mm.



ตู้ลิ้นชัก 7 ชั้น ทำจากเหล็กหนา 0.6 mm. มีกุญแจล็อคด้านบน แบบ Central Lock



ขาและคานรับหน้าโต๊ะทำจากเหล็ก ขนาด 1x2 นิ้ว ทน 1.2 mm. แผ่นสีแข็งแรงทนทาน มีปุ่มปรับระดับได้

# NOUVELLE Series

## Executive Desk

โต๊ะทำงานผู้บริหาร



### DESK TOP

MJ4

MAGIC STRIP

EJ5

EUROLINE

WHN

WHITE



ชุดโต๊ะทำงานผู้บริหารที่มีรูปแบบโครงสร้าง ขาสอบทรงกระบอก ออกแบบช่วงปลายขาให้มีความ ทนทานโดยการชุบโครเมียมให้เป็นประกายเงางาม สะท้อนความเป็นผู้นำที่พิถีพิถันในรายละเอียด ขาโต๊ะมีปุ่มปรับระดับที่ปลายขาทำให้ชุดโต๊ะทำงาน มีความมั่นคงมีให้เลือกทั้งแบบหน้า Top ตรงและแบบ รูปตัว L ที่ให้พื้นที่ในการทำงานในรูปแบบต่างๆ ได้มากขึ้น

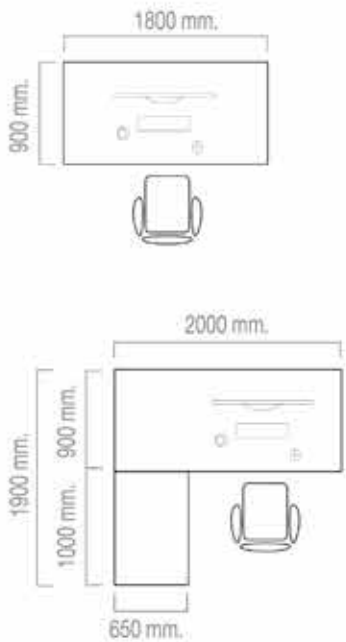

**EXECUTIVE DESK**



**HB-DK04-1890**  
โต๊ะทำงานผู้บริหาร  
1800(W) x 900(D) x 750(H) mm.

**15,000** บาท / 7% VAT



**HB-EX4DL2019**  
โต๊ะทำงานผู้บริหารรูปตัว L ต่อด้านซ้าย  
2000(W) x 1900(D) x 750(H) mm.

**27,000** บาท / 7% VAT



**HB-EX4DR2019**  
โต๊ะทำงานผู้บริหารรูปตัว L ต่อด้านขวา  
2000(W) x 1900(D) x 750(H) mm.

**27,000** บาท / 7% VAT

# NOUVELLE Series

## Conference Table

โต๊ะประชุม



1. HB-CF04-3216
2. CA 501C
3. CA 555C

### DESK TOP



MAGIC STRIP/  
WHITE



EUROLINE/  
WHITE





โต๊ะประชุม NOUVELLE ถูกออกแบบให้มีความน่าสนใจด้วยการเลือกใช้ Top วางสลับสีเป็นช่องตารางกราฟฟิก มีความสวยงามเพียบพร้อมด้วย Function การใช้งานที่เหมาะสมกับการประชุม มีปลั๊ก Pop-up Socket ระบบ Universal รองรับการใช้งานได้ทุกรูปแบบ ไม่ว่าจะเป็นการประชุมกับลูกค้าก็สามารถนำอุปกรณ์ Presentation มาต่อใช้งานได้ให้การประชุมมีประสิทธิภาพสูงสุด

## CONFERENCE TABLE

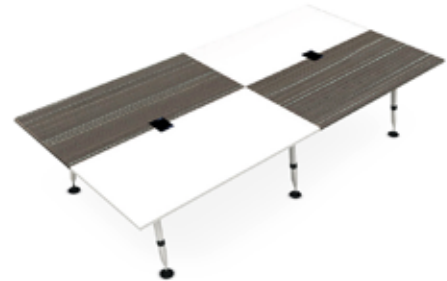

### HB-CF04-3216 (8-12 ที่นั่ง)

โต๊ะประชุม พร้อม Pop-up Socket ปลั๊กเสียบสายไฟ 3200(W) x 1600(D) x 750(H) mm.

**50,000** บาท / SET VAT

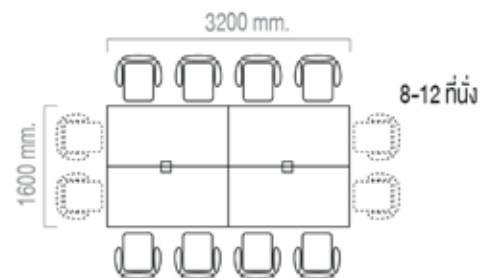

## FUNCTION



**POP-UP SOCKET (HB-GN07)**  
 สิต้า 2 UNIVERSAL PLUGS  
 + 1 USB + 1 TEL. or LAN  
 (LAN CABLE INCLUDED)



กระตุกร้อยสายไฟ  
 (TSS-08)



ขาทรงสอบสีขาว  
 ปลายขาหุ้มโครเมียม  
 ทนทาน สวยงาม

# VITAL Series

## Executive Desk

โต๊ะทำงานผู้บริหาร



1. HB-EX3DL2019
2. HB-PD662
3. HB-CM814
4. HB-CL820
5. E2A
6. HB-CM824

### DESK TOP



โต๊ะทำงานผู้บริหารที่ดูออกแบบให้ดูภูมิฐาน  
 แฝงไปด้วยความทันสมัย ด้วยขารูปทรง I-Shape  
 สีขาวสลับโครเมียม พร้อมปุ่มปรับระดับที่ปลายขา  
 ใต้ Top โต๊ะมีรางสำหรับซ่อนสายเคเบิลต่างๆ ทำ  
 ให้โต๊ะทำงานเป็นระเบียบเรียบร้อย มีให้เลือก 2 รูป  
 แบบคือ หน้า Top โต๊ะตรงและหน้า Top โต๊ะรูปตัว L  
 เพื่อเพิ่มพื้นที่ใช้สอยในการทำงานที่ลงตัว

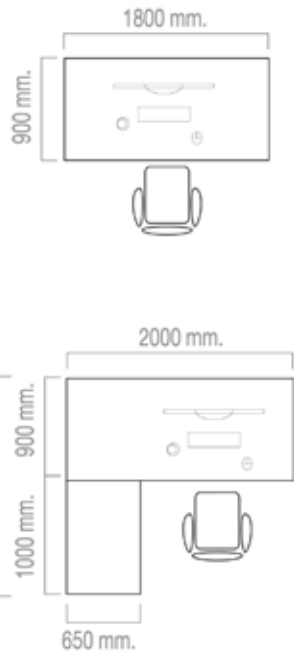

## FUNCTION



ระบบ Wiring แบบราง อยู่ที่  
 TOP โต๊ะสามารถซ่อนเก็บ  
 สายไฟได้อย่างเป็นระเบียบ

## EXECUTIVE DESK



### HB-DK03-1890

โต๊ะทำงานผู้บริหาร  
 1800(W) x 900(D) x 750(H) mm.

**17,000** บาท / SUJ VAT



### HB-EX3DL2019

โต๊ะทำงานผู้บริหารรูปตัว L ต่อด้านซ้าย  
 2000(W) x 1900(D) x 750(H) mm.

**27,000** บาท / SUJ VAT



### HB-EX3DR2019

โต๊ะทำงานผู้บริหารรูปตัว L ต่อด้านขวา  
 2000(W) x 1900(D) x 750(H) mm.

**27,000** บาท / SUJ VAT

# VITAL Series

## General Folding Table

โต๊ะพับอเนกประสงค์



1. HB-GTF02
2. CS071 RAINBOW CHAIR

### DESK TOP

MJ4

MAGIC STRIP

EJ5

EUROLINE



## FOLDING TABLE



### HB-GTF02

โต๊ะพับขอบกระจก (มีล้อ)

1600(W) x 600(D) x 750(H) mm.

**15,000** บาท / SET VAT

1600(W) x 800(D) x 750(H) mm.

**16,000** บาท / SET VAT

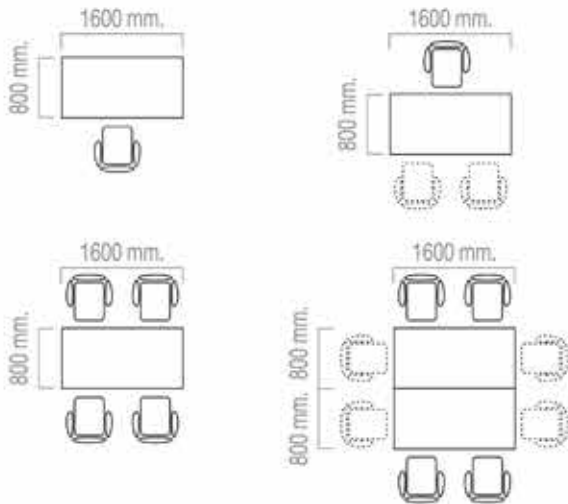

### HB-GTF03

โต๊ะพับขอบกระจก 1600 (ไม่มีล้อ)

1600(W) x 600(D) x 750(H) mm.

**13,500** บาท / SET VAT

1600(W) x 800(D) x 750(H) mm.

**14,500** บาท / SET VAT

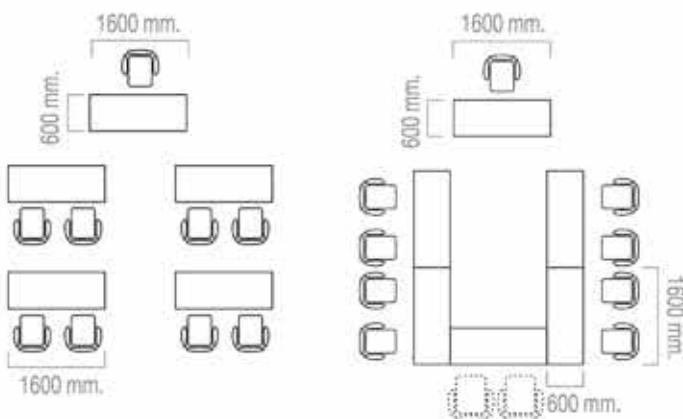
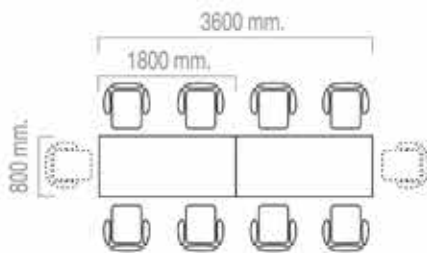

โต๊ะพับขอบกระจก 1800 (ไม่มีล้อ)

1800(W) x 600(D) x 750(H) mm.

**14,000** บาท / SET VAT

1800(W) x 800(D) x 750(H) mm.

**15,000** บาท / SET VAT

# VITAL Series



## General Folding Table

โต๊ะพับอเนกประสงค์



1. HB-GTF05-1860  
2. M7C

### DESK TOP



โต๊ะพับอเนกประสงค์ HYBRIDA ได้รับการออกแบบให้มีความสวยงาม แข็งแรง ทนทาน สามารถพับใช้งานและพับเก็บได้ง่ายด้วยมือเดียว มีล้อเลื่อนสะดวกต่อการเคลื่อนย้าย และล็อกได้เมื่อต้องการให้โต๊ะอยู่กับที่ จึงใช้งานได้อย่างปลอดภัย เหมาะสำหรับห้องอบรมหรือ ห้องประชุมที่เรียบหรู มีระดับ

## FOLDING TABLE : HB-GTF04



**HB-GTF04-0860** โต๊ะพับอเนกประสงค์  
800(W) x 600(D) x 750(H) mm.

**10,000** บาท / 9% VAT



**HB-GTF04-1660** โต๊ะพับอเนกประสงค์  
1600(W) x 600(D) x 750(H) mm.

**12,000** บาท / 9% VAT



ตะแกรงสำหรับวางของใต้โต๊ะ

**HB-GTF04-1680** โต๊ะพับอเนกประสงค์  
1600(W) x 800(D) x 750(H) mm.

**13,500** บาท / 9% VAT

**HB-GTF04-1860** โต๊ะพับอเนกประสงค์  
1800(W) x 600(D) x 750(H) mm.

**13,000** บาท / 9% VAT

**HB-GTF04-1880** โต๊ะพับอเนกประสงค์  
1800(W) x 800(D) x 750(H) mm.

**14,500** บาท / 9% VAT

## FOLDING TABLE : HB-GTF05



**HB-GTF05-1660** โต๊ะพับอเนกประสงค์  
1600(W) x 600(D) x 750(H) mm.

**10,000** บาท / 9% VAT



**HB-GTF05-1680** โต๊ะพับอเนกประสงค์  
1600(W) x 800(D) x 750(H) mm.

**11,000** บาท / 9% VAT

**HB-GTF05-1860** โต๊ะพับอเนกประสงค์  
1800(W) x 600(D) x 750(H) mm.

**11,500** บาท / 9% VAT

**HB-GTF05-1880** โต๊ะพับอเนกประสงค์  
1800(W) x 800(D) x 750(H) mm.

**12,500** บาท / 9% VAT

## FUNCTION



พับเก็บเรียงซ้อนได้  
ประหยัดพื้นที่ HB-GTF05



ล้อเลื่อนมีตัวล็อก  
กับโต๊ะขยับ ช่วยต่อการใช้งาน  
HB-GTF05



ปลดล็อกและพับด้วยมือเดียว  
ง่าย-ปลอดภัย ในการใช้งาน  
HB-GTF05

# VITAL Series

## Conference Table

โต๊ะประชุม

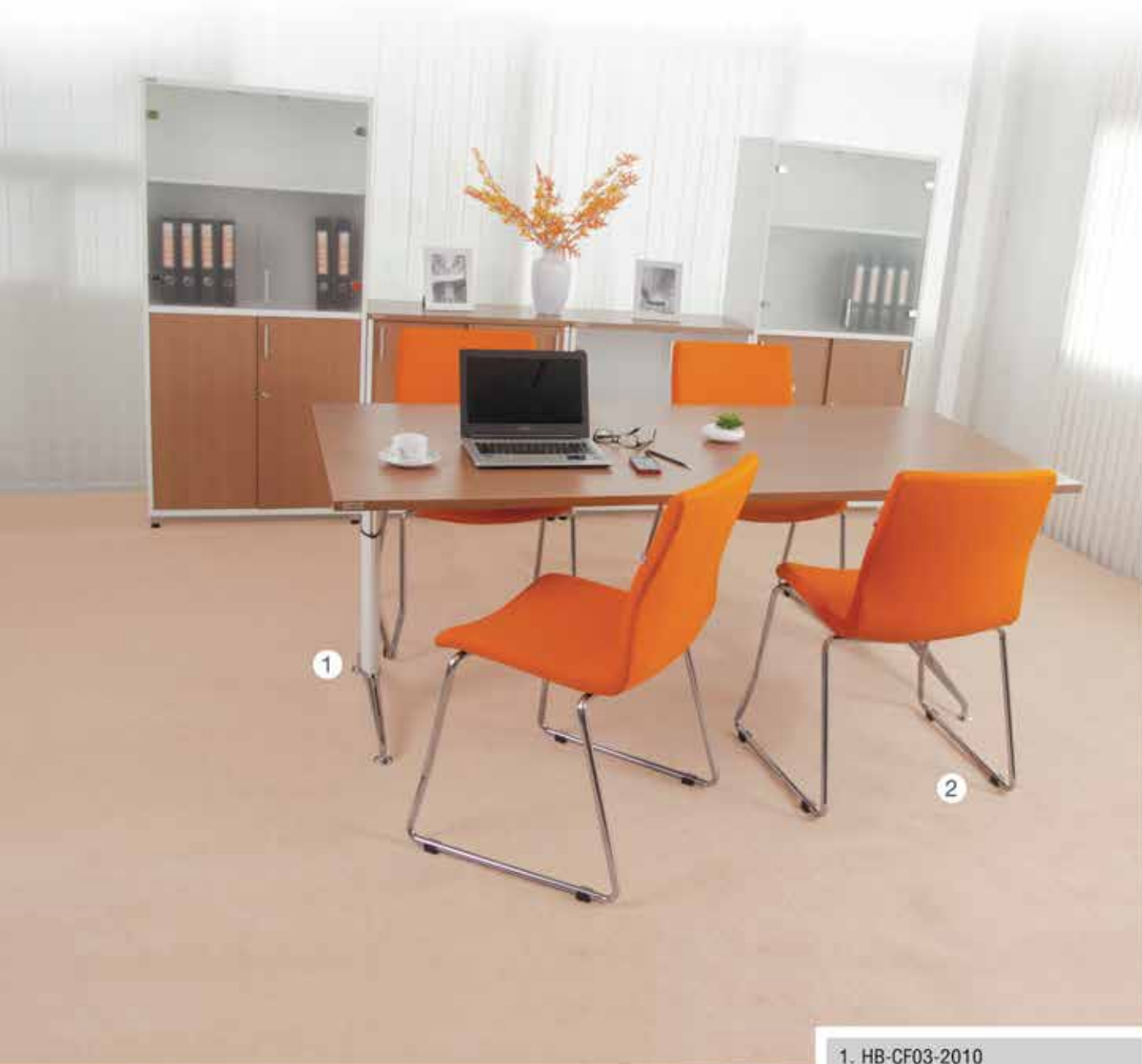

1. HB-CF03-2010
2. CS071 RAINBOW CHAIR

### DESK TOP







โต๊ะประชุม VITAL ออกแบบให้มีความสวยงาม  
 แฟงความทรุทธาด้วยขารูปตัว I สลับสีขาวและ  
 โครเมียม เป็นโต๊ะที่สามารถดัดแปลงการใช้งานได้  
 หลายรูปแบบไม่ว่าจะเป็นโต๊ะประชุม โต๊ะทำงานกลุ่มหรือ  
 จะเป็นโต๊ะอเนกประสงค์เพื่อกิจกรรมต่างๆ ในที่ทำงาน  
 มีให้เลือก 2 ขนาดคือ 6-8 ที่นั่งและ 8-10 ที่นั่ง

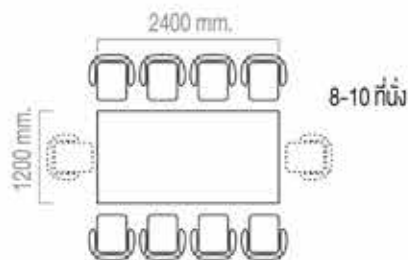
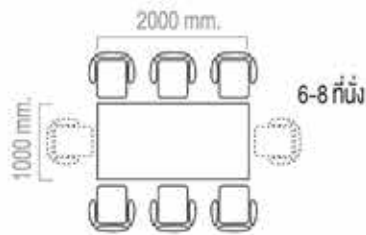

**CONFERENCE TABLE**



**HB-CF03-2010**

โต๊ะประชุม  
 2000(W) x 1000(D) x 750(H) mm.

**18,000** บาท / 9% VAT



**HB-CF03-2412**

โต๊ะประชุม  
 2400(W) x 1200(D) x 750(H) mm.

**22,000** บาท / 9% VAT

# MOTIF STORAGE

## Cabinet



### PEDESTAL



#### HB-PD662

ตู้เสริมข้าง 2 ลื่นชักมีล้อเลื่อน  
472(W) x 516(D) x 600(H) mm.

**7,000** บาท / รวม VAT

### FUNCTION



ลิ้นชักปิดนุ่มนวลด้วยระบบ  
Soft and Self Closing  
Mechanism



กระจกฝ้าช่วยลดการมองเห็นรอยเบื่อนของลายนิ้วมือ  
ปิดนุ่มนวลด้วยระบบ  
Smooth Door Damping  
System อุปกรณ์ดูดซับแรง  
กระแทกขณะปิด



ขาเหล็กชุบโครเมียม  
ปรีละดับได้

ออกแบบเพื่อการจัดเก็บเอกสารให้เป็นระเบียบง่ายต่อการใช้งาน ด้วยการออกแบบสไตล์ Minimal คงความเรียบหรู สามารถเข้าได้กับการตกแต่งสำนักงานในทุกรูปแบบ มีให้เลือกทั้งหน้าบานไม้ปิดผิวเมลามีนหรือหน้าบานกระจกฝ้า อีกทั้งยังเพิ่มความโดดเด่นของตู้ด้วยขาเหล็กชุบโครเมียมพร้อมปุ่มปรับระดับสร้างความสง่างามไม่เหมือนใคร



### DESK TOP



1. HB-PD662
2. HB-CL810
3. HB-CL820
4. HB-CL814

### LOW CABINET



#### HB-CL810

ตู้เอกสารเตี้ย บานเปิดกั้น  
800(W) x 400(D) x 850(H) mm.

**7,300** บาท / 5% VAT



#### HB-CL820

ตู้เอกสารเตี้ย บานเลื่อน  
800(W) x 400(D) x 850(H) mm.

**7,800** บาท / 5% VAT



#### HB-CL814

ตู้เอกสารเตี้ย บานเปิดกระจกแบบฝ้า  
800(W) x 400(D) x 850(H) mm.

**12,000** บาท / 5% VAT

# MOTIF STORAGE

## Cabinet



### HIGH CABINET



#### HB-CM814

ตู้เอกสารสูง บานบนเปิดกระจกแบบฝ้า  
บานล่างเปิดทึบ  
800(W) x 400(D) x 1650(H) mm.

**17,000** บาท / ๗% VAT



#### HB-CM824

ตู้เอกสารสูง บานบนเปิดกระจกแบบฝ้า  
บานล่างเลื่อนทึบ  
800(W) x 400(D) x 1650(H) mm.

**18,000** บาท / ๗% VAT



**DESK TOP**



WHITE



MAGIC STRIP/  
WHITE



EUROLINE/  
WHITE



GRAND OAK/  
WHITE

- 1. HB-CM814
- 2. HB-CM824
- 3. HB-CI810
- 4. HB-CI814
- 5. HB-CI820

**MEDIUM CABINET**



**HB-CI810**

ตู้เอกสารกลาง บานเปิดทึบ  
800(W) x 400(D) x 1250(H) mm.

**10,000** บาท / ๗% VAT



**HB-CI814**

ตู้เอกสารกลาง บานเปิดกระจกแบบฝ้า  
800(W) x 400(D) x 1250(H) mm.

**15,000** บาท / ๗% VAT



**HB-CI820**

ตู้เอกสารกลาง บานเลื่อน  
800(W) x 400(D) x 1250(H) mm.

**10,000** บาท / ๗% VAT



## WOOD COLOR

<b>BKN</b> สีดำ BLACK	<b>RDN</b> แดง RED	<b>WHN</b> ขาว WHITE	<b>LGN</b> เทาอ่อน LIGHT GRAY	<b>LGB</b> เมเปิ้ล MAPLE	<b>LCN</b> เชอร์รี่ CHERRY	<b>GKN</b> แกรนด์โอ๊ค GRAND OAK
<b>EJ5</b> ยูโรไลน์ EUROLINE	<b>MJ4</b> แมจิกสตริป MAGIC STRIP	<b>HZB</b> ซีบรานโน่ ZEBRANO	<b>HEB</b> อีบานโน่ EBANO			
<b>WHB</b> ดำ / ขาว BLACK / WHITE	<b>WHR</b> แดง / ขาว RED / WHITE	<b>GKW</b> แกรนด์โอ๊ค / ขาว GRAND OAK / WHITE	<b>WEJ</b> ยูโรไลน์ / ขาว EUROLINE / WHITE	<b>WMJ</b> แมจิกสตริป / ขาว MAGIC STRIP / WHITE	<b>LCD</b> เชอร์รี่ / ดำ CHERRY / BLACK	<b>LGD</b> เมเปิ้ล / ดำ MAPLE / BLACK
<b>GKB</b> แกรนด์โอ๊ค / ดำ GRAND OAK / BLACK	<b>EJB</b> ยูโรไลน์ / ดำ EUROLINE / BLACK	<b>MJB</b> แมจิกสตริป / ดำ MAGIC STRIP / BLACK	<b>BGW</b> โคเมทแพลนค / ดำ COMET PLANK / BLACK	<b>HZB</b> ซีบรานโน่ / ดำ ZEBRANO / BLACK	<b>HEB</b> อีบานโน่ / ดำ EBANO / BLACK	

## STEEL COLOR

<b>WHN</b> ขาว WHITE	<b>BKN</b> ดำ BLACK	<b>BUN</b> น้ำเงิน BLUE	<b>ORN</b> ส้ม ORANGE	<b>GRN</b> เขียว GREEN	<b>RDN</b> แดง RED
-------------------------	------------------------	----------------------------	--------------------------	---------------------------	-----------------------

## MINI SCREEN

### COLOR ฟ้าฟ้า Fabric Original

<b>F25</b> เขียวอ่อน LIGHT GREEN	<b>F26</b> น้ำเงิน BLUE	<b>F28</b> ฟ้าอ่อน LIGHT BLUE	<b>F29</b> เทาอ่อน GRAY	<b>F38</b> กรมท่า NAVY BLUE	<b>F39</b> แดงเข้ม DARK RED	<b>F40</b> เขียวทอง APPLE GREEN
<b>F41</b> ม่วง PURPLE	<b>F42</b> ดำ BLACK	<b>F43</b> แดง RED	<b>F44</b> ส้ม ORANGE	<b>F47</b> ชมพูเข้ม DARK PINK		

### COLOR ฟ้า TRENDY

<b>TF10</b> น้ำตาล BROWN	<b>TF28</b> ฟ้า SKY BLUE	<b>TF40</b> เขียวอ่อน LIME GREEN	<b>TF42</b> ดำ BLACK	<b>TF44</b> ส้ม ORANGE	<b>TF47</b> ชมพู PINK
-----------------------------	-----------------------------	-------------------------------------	-------------------------	---------------------------	--------------------------

### กระจก GLASS

<b>GD</b> ดำใส BLACK TINTED GLASS	<b>GW</b> ขาวฟุ้ง FROSTED GLASS
--------------------------------------	------------------------------------

\* สีใช้เพื่อการอ้างอิง ระบบการพิมพ์อาจทำให้สีไม่ตรงกับสีของสินค้าจริง 100%  
บริษัท ขอสงวนสิทธิ์ในการเปลี่ยนแปลงเงื่อนไขราคา และรายละเอียดสินค้า / กรณีผิดพลาดจากการพิมพ์

# Contents



**OFFICE DESK  
CALL CENTER  
RECEPTION COUNTER  
CONFERENCE ROOM**

72

**WORKSTATION**



76



**WOODEN FURNITURE**

- Model & Description

80

**WOODEN FURNITURE**

- Partition & Description

- Top & Description

90







เฟอร์นิเจอร์ไม้ทุกชิ้นผลิตจาก Particle Board ปิดผิว Melamine 100%



# OFFICE Desk

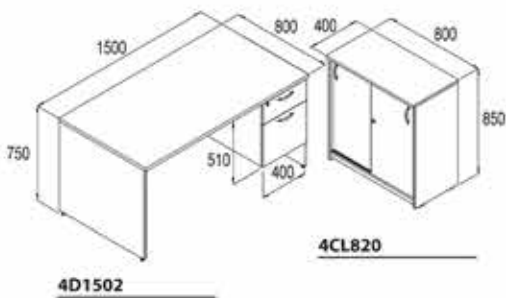
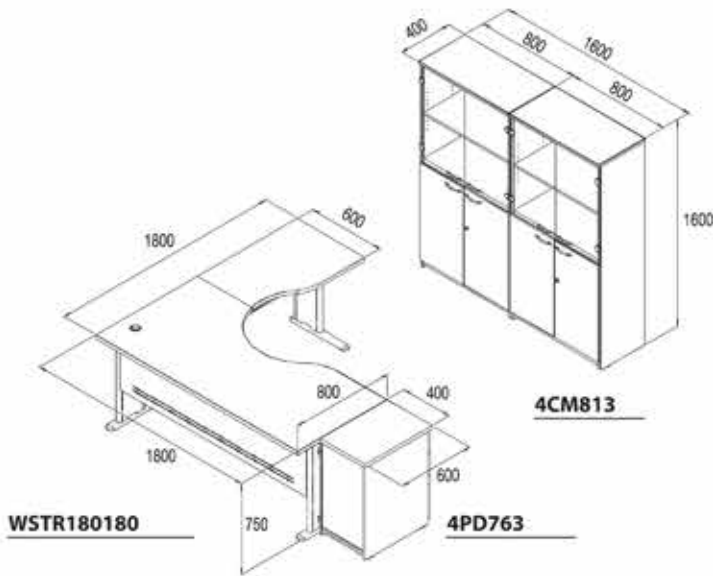

4D1502

4CL820

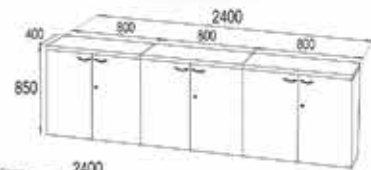

4CL810

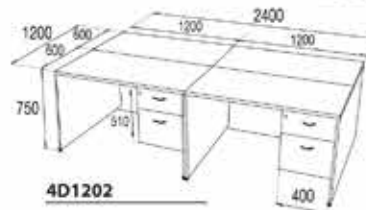

4D1202

## FUNCTION



กุญแจมีระบบ Central Lock สามารถล็อกพร้อมกัน 2 ล็อก เพิ่มความปลอดภัยในการจัดเก็บ ชีตอายุการใช้งานด้วยระบบรางล็อกที่แข็งแรงทนทาน ล็อกข้างสามารถจัดเก็บแผ่นแขวนตามยาว ทำให้สะดวกต่อผู้ใช้งาน



ผลิตจาก Particle Board คุณภาพเทียบเท่า 28 mm. ปิดผิวด้วย Melamine ทั้งตัว ป้องกันการหลุดลอก การขีดข่วน ป้องกันการซึมของน้ำ ความชื้น และการวางทาบะร้อน

# OFFICE Desk

WSTR160180

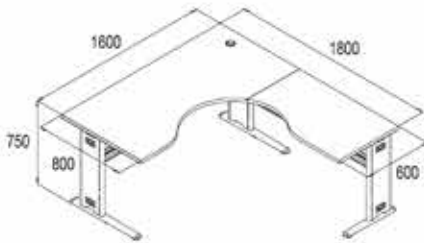

WSTD200091



DC1800-01

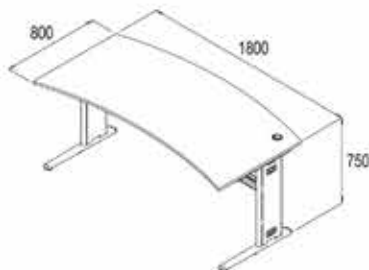

DC1800-02

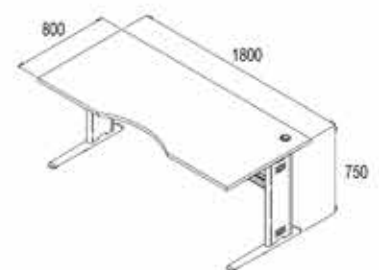

## FUNCTION



แผ่นบังหน้าโต๊ะทำจากเหล็ก SPCC คุณภาพสูง เป็นความสวยงามด้วยลวดลาย Orbit Design ที่ลงตัวกับโครงสร้างขาเหล็ก



ขาโต๊ะปรับระดับเพื่อให้เหมาะสมกับพื้นที่ห้องสำนักงาน และกับความชื้น



แผ่นหน้าโต๊ะใช้ระบบ Sit on Design ช่วยรองรับน้ำหนักได้มากขึ้นพร้อมช่องร้อยสายไฟหรือสายอุปกรณ์สื่อสารต่างๆ

# CALL Center

ชุดโต๊ะทำงานรูปแบบใหม่พัฒนาจากคุณสมบัติของเส้นโค้งที่ให้ความรู้สึกไม่หยุดนิ่ง เคลื่อนไหว เป็นอิสระสำหรับ Office สำนักงานที่ต้องการความทันสมัย โดดเด่น ไม่เหมือนใคร

## WSWS10060

ชุดโต๊ะทำงาน 6 ที่นั่ง ฆ่าเหล็ก  
2650(W) x 2650(D) x 1246(H) mm.

**73,600** บาท / SET VAT (A)

**77,100** บาท / SET VAT (B)

สวยงามทันสมัยด้วยแผ่น TOP และ Mini Screen ที่ได้รับการออกแบบอย่างลงตัว

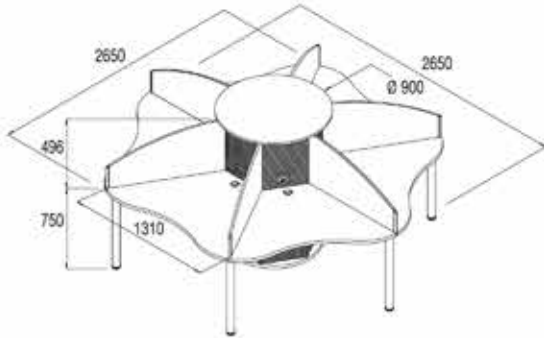

## WSWS10080

ชุดโต๊ะทำงาน 8 ที่นั่ง ฆ่าเหล็ก  
2650(W) x 3310(D) x 1246(H) mm.

**92,000** บาท / SET VAT (A)

**94,300** บาท / SET VAT (B)

โครงสร้างตะแกรงผลิตจากเหล็ก SPCC คุณภาพสูง พร้อมปลั๊กไฟด้านบนเพิ่มความสะดวกในการใช้งานและดูแลระบบด้วยช่องเปิดด้านล่าง

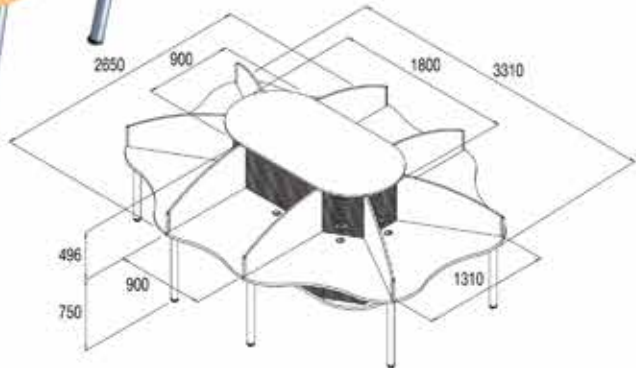

## FUNCTION



โครงสร้างตะแกรงเหล็กทำจากเหล็กทนคุณภาพ SPCC ผ่านกระบวนการ Treatment ป้องกันสนิม



ปิดผิวขอบโต๊ะด้วย PVC คุณภาพหนา 2 มิลลิเมตรด้วยเครื่องจักรทันสมัยจากเยอรมัน



สวยงามแข็งแรงด้วยรูปแบบทันสมัยของโครงสร้างเหล็กบุโครเมียม และสามารถปรับระดับได้

## RECEPTION Counter

### TY-CT01

ชุดโต๊ะประชาสัมพันธ์  
2740(W) x 793(D) x 1088(H) mm.

**49,000** บาท / set VAT

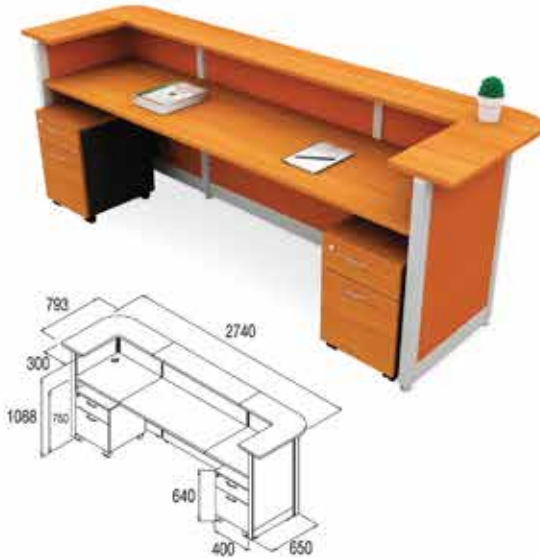

### TY-CT02

ชุดโต๊ะประชาสัมพันธ์  
2530(W) x 2530(D) x 1088(H) mm.

**49,000** บาท / set VAT



## CONFERENCE Room

### TY-CF01

ห้องประชุม  
6095(W) x 3720(D) x 1600(H) mm.

**132,000** บาท / set VAT

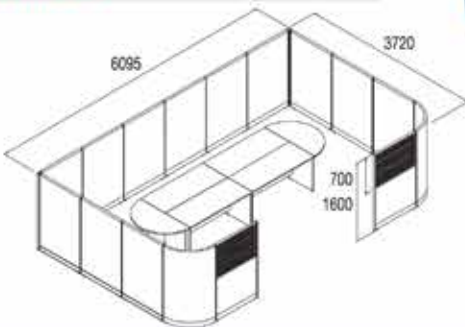

### 4CFC270

โต๊ะประชุม  
2700(W) x 1800(D) x 750(H) mm.

**33,600** บาท / set VAT



# WORKStation

ดีไซน์ที่ทันสมัย สามารถปรับรูปแบบได้ตามความต้องการ และคำนึงถึงประโยชน์การใช้งานที่ครบครัน ภายใต้พื้นที่จำกัดและยังต่อเติมเข้ากับงานเฟอร์นิเจอร์ชิ้นอื่นๆ ได้อย่างลงตัว

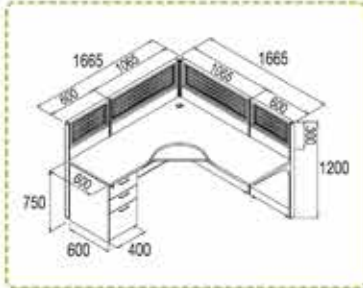

**TY-WS011** ชุด Workstation 1 ที่นั่ง  
1665(W) x 1665(D) x 1200(H) mm.

**48,000** บาท / ๘๖% VAT

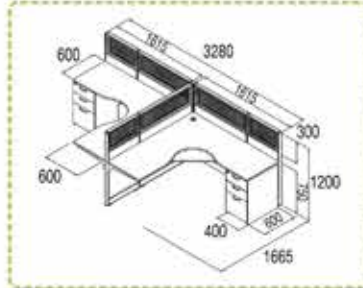

**TY-WS012** ชุด Workstation 2 ที่นั่ง  
3280(W) x 1665(D) x 1200(H) mm.

**80,000** บาท / ๘๖% VAT

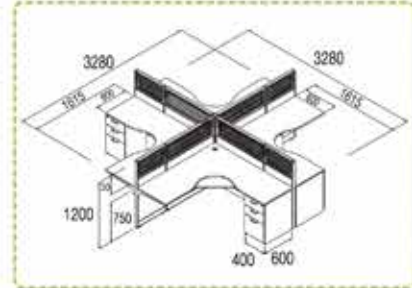

**TY-WS014** ชุด Workstation 4 ที่นั่ง  
3280(W) x 3280(D) x 1200(H) mm.

**134,000** บาท / ๘๖% VAT

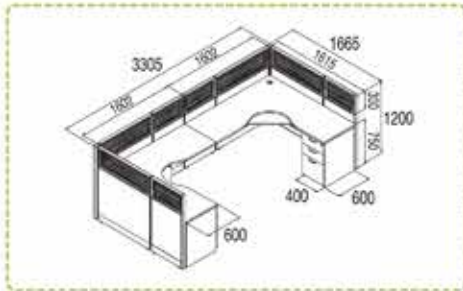

**TY-WS022** ชุด Workstation 2 ที่นั่ง  
3305(W) x 1665(D) x 1200(H) mm.

**93,500** บาท / ๘๖% VAT

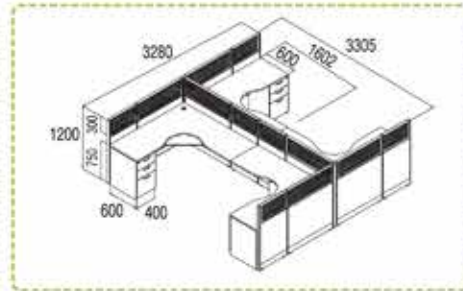

**TY-WS024** ชุด Workstation 4 ที่นั่ง  
3305(W) x 3280(D) x 1200(H) mm.

**160,000** บาท / ๘๖% VAT



**TY-WS024**

เติมชีวิตใหม่  
ให้สำนักงานของคุณ



**TY-WS034** ชุด Workstation 4 ที่นั่ง  
2620(W) x 1250(D) x 1200(H) mm.

**99,000** บาท / 9% VAT

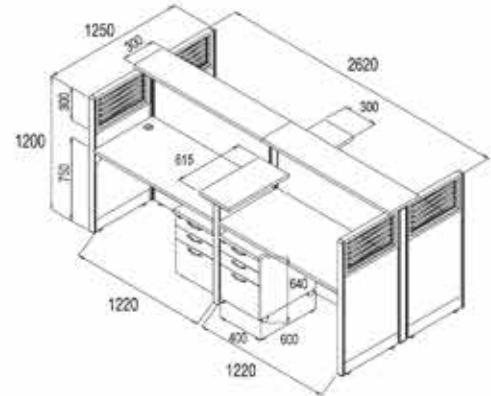

**TY-WS044** ชุด Workstation 4 ที่นั่ง  
2620(W) x 1250(D) x 1200(H) mm.

**105,000** บาท / 9% VAT

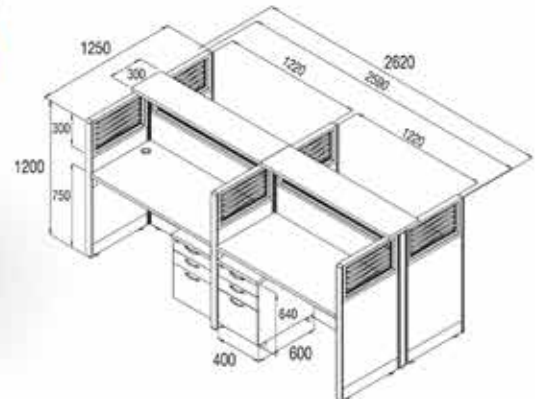

**TY-WS054** ชุด Workstation 4 ที่นั่ง  
2545(W) x 1250(D) x 1200(H) mm.

**78,000** บาท / 9% VAT

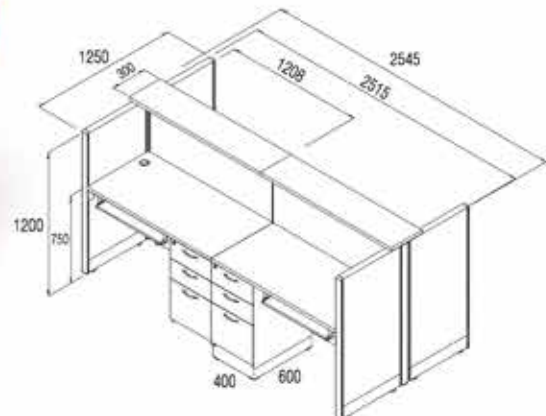

# WORKStation

## TY-WS064

ชุด Workstation 4 ที่นั่ง  
3280(W) x 3280(D) x 1200(H) mm.

102,000 บาท / set VAT

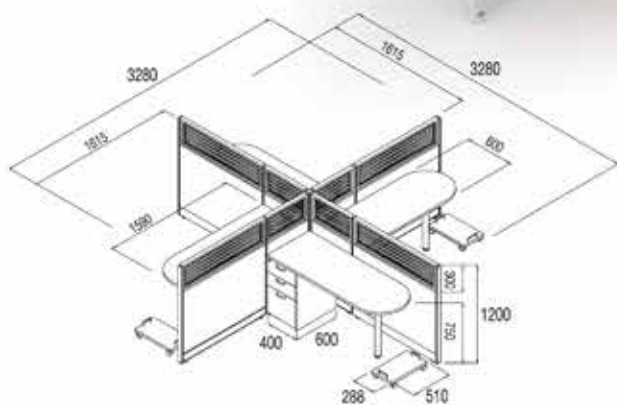

## TY-WS074

ชุด Workstation 4 ที่นั่ง  
3100(W) x 1250(D) x 1200(H) mm.

94,000 บาท / set VAT

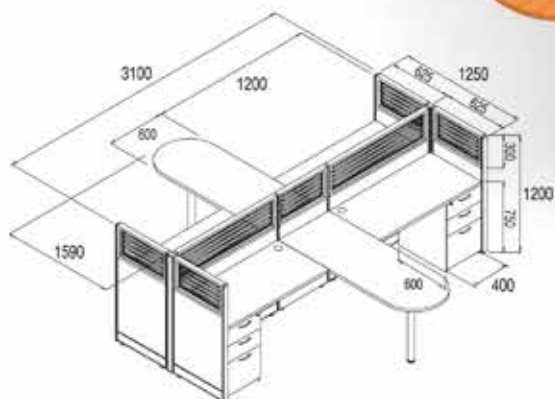



# WORKStation

## TY-MS021

ชุด Workstation 1 ที่นั่ง  
1858(W) x 1658(D) x 1600(H) mm.

**43,500** บาท / SET VAT

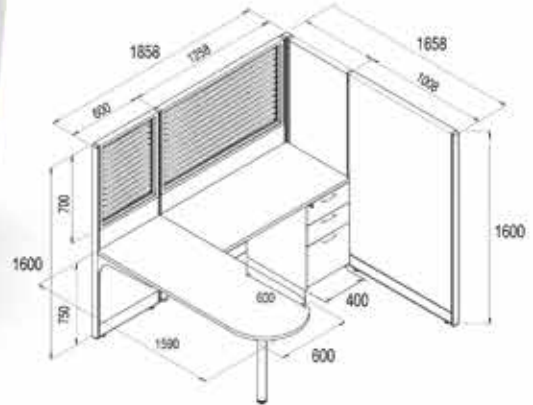

## TY-MS014

ชุด Workstation 4 ที่นั่ง  
5255(W) x 4080(D) x 1800(H) mm.

**193,000** บาท / SET VAT

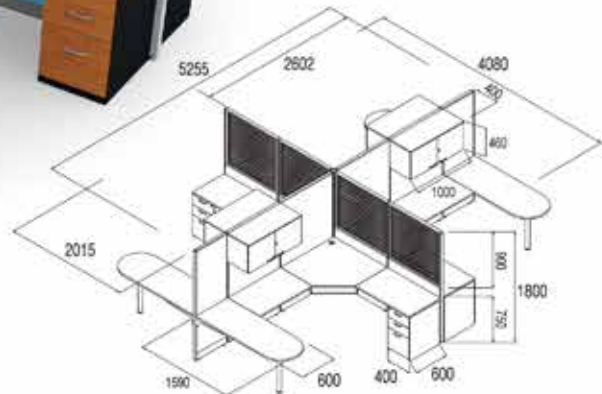

## FUNCTION









ตู้เก็บเอกสารแบบแขวนและชั้นวาง  
เอกสารประเภทสามารถปรับเปลี่ยน  
ตำแหน่งได้ตามต้องการ



Cable Management พร้อมด้วยระบบ  
ร้อยสายไฟและสายอุปกรณ์สื่อสารต่างๆ

# MODEL & DESCRIPTION

DESK	MODEL	DESCRIPTION	DESK	MODEL	DESCRIPTION
<b>โต๊ะทำงานโล่ง</b> 	4D1200	1200(W) x 600(D) x 750(H) mm. <b>4,400</b> บาท / <small>SCU VAT (A)</small> <b>5,300</b> บาท / <small>SCU VAT (B)</small>	<b>โต๊ะทำงาน 3 ลื่นชักขวา</b> 	4D1203	1200(W) x 600(D) x 750(H) mm. <b>7,950</b> บาท / <small>SCU VAT (A)</small> <b>9,350</b> บาท / <small>SCU VAT (B)</small>
	4D1200-01	1200(W) x 800(D) x 750(H) mm. <b>5,500</b> บาท / <small>SCU VAT (A)</small> <b>6,850</b> บาท / <small>SCU VAT (B)</small>		4D1203-01	1200(W) x 800(D) x 750(H) mm. <b>9,050</b> บาท / <small>SCU VAT (A)</small> <b>10,900</b> บาท / <small>SCU VAT (B)</small>
	4D1300	1350(W) x 800(D) x 750(H) mm. <b>6,400</b> บาท / <small>SCU VAT (A)</small> <b>7,700</b> บาท / <small>SCU VAT (B)</small>		4D1303	1350(W) x 800(D) x 750(H) mm. <b>9,900</b> บาท / <small>SCU VAT (A)</small> <b>11,800</b> บาท / <small>SCU VAT (B)</small>
	4D1500	1500(W) x 800(D) x 750(H) mm. <b>6,600</b> บาท / <small>SCU VAT (A)</small> <b>7,950</b> บาท / <small>SCU VAT (B)</small>		4D1503	1500(W) x 800(D) x 750(H) mm. <b>10,150</b> บาท / <small>SCU VAT (A)</small> <b>12,000</b> บาท / <small>SCU VAT (B)</small>
	4D1600	1600(W) x 800(D) x 750(H) mm. <b>6,750</b> บาท / <small>SCU VAT (A)</small> <b>8,050</b> บาท / <small>SCU VAT (B)</small>		4D1603	1600(W) x 800(D) x 750(H) mm. <b>10,350</b> บาท / <small>SCU VAT (A)</small> <b>12,100</b> บาท / <small>SCU VAT (B)</small>
	4D1800	1800(W) x 800(D) x 750(H) mm. <b>8,250</b> บาท / <small>SCU VAT (A)</small> <b>9,350</b> บาท / <small>SCU VAT (B)</small>		4D1803	1800(W) x 800(D) x 750(H) mm. <b>11,800</b> บาท / <small>SCU VAT (A)</small> <b>13,450</b> บาท / <small>SCU VAT (B)</small>
<b>โต๊ะทำงาน 2 ลื่นชักขวา</b> 	4D1202	1200(W) x 600(D) x 750(H) mm. <b>7,950</b> บาท / <small>SCU VAT (A)</small> <b>9,350</b> บาท / <small>SCU VAT (B)</small>	<b>โต๊ะทำงาน 3 ลื่นชักซ้าย</b> 	4D1230	1200(W) x 600(D) x 750(H) mm. <b>7,950</b> บาท / <small>SCU VAT (A)</small> <b>9,350</b> บาท / <small>SCU VAT (B)</small>
	4D1202-01	1200(W) x 800(D) x 750(H) mm. <b>9,050</b> บาท / <small>SCU VAT (A)</small> <b>10,900</b> บาท / <small>SCU VAT (B)</small>		4D1230-01	1200(W) x 800(D) x 750(H) mm. <b>9,050</b> บาท / <small>SCU VAT (A)</small> <b>10,900</b> บาท / <small>SCU VAT (B)</small>
	4D1302	1350(W) x 800(D) x 750(H) mm. <b>9,900</b> บาท / <small>SCU VAT (A)</small> <b>11,800</b> บาท / <small>SCU VAT (B)</small>		4D1330	1350(W) x 800(D) x 750(H) mm. <b>9,900</b> บาท / <small>SCU VAT (A)</small> <b>11,800</b> บาท / <small>SCU VAT (B)</small>
	4D1502	1500(W) x 800(D) x 750(H) mm. <b>10,150</b> บาท / <small>SCU VAT (A)</small> <b>12,000</b> บาท / <small>SCU VAT (B)</small>		4D1530	1500(W) x 800(D) x 750(H) mm. <b>10,150</b> บาท / <small>SCU VAT (A)</small> <b>12,000</b> บาท / <small>SCU VAT (B)</small>
	4D1602	1600(W) x 800(D) x 750(H) mm. <b>10,350</b> บาท / <small>SCU VAT (A)</small> <b>12,100</b> บาท / <small>SCU VAT (B)</small>		4D1630	1600(W) x 800(D) x 750(H) mm. <b>10,350</b> บาท / <small>SCU VAT (A)</small> <b>12,100</b> บาท / <small>SCU VAT (B)</small>
	4D1802	1800(W) x 800(D) x 750(H) mm. <b>11,800</b> บาท / <small>SCU VAT (A)</small> <b>13,450</b> บาท / <small>SCU VAT (B)</small>		4D1830	1800(W) x 800(D) x 750(H) mm. <b>11,800</b> บาท / <small>SCU VAT (A)</small> <b>13,450</b> บาท / <small>SCU VAT (B)</small>
<b>โต๊ะทำงาน 2 ลื่นชักซ้าย 3 ลื่นชักขวา</b> 	4D1623	1600(W) x 800(D) x 750(H) mm. <b>13,100</b> บาท / <small>SCU VAT (A)</small> <b>15,550</b> บาท / <small>SCU VAT (B)</small>	<b>โต๊ะทำงาน 3 ลื่นชักซ้าย 2 ลื่นชักขวา</b> 	4D1632	1600(W) x 800(D) x 750(H) mm. <b>13,100</b> บาท / <small>SCU VAT (A)</small> <b>15,550</b> บาท / <small>SCU VAT (B)</small>
	4D1823	1800(W) x 800(D) x 750(H) mm. <b>15,100</b> บาท / <small>SCU VAT (A)</small> <b>17,050</b> บาท / <small>SCU VAT (B)</small>		4D1832	1800(W) x 800(D) x 750(H) mm. <b>15,100</b> บาท / <small>SCU VAT (A)</small> <b>17,050</b> บาท / <small>SCU VAT (B)</small>

DESK		MODEL	DESCRIPTION	PEDESTAL	MODEL	DESCRIPTION	
 <p>โต๊ะทำงาน 2 ลิ้นชักซ้าย</p>	4D1220	1200(W) x 600(D) x 750(H) mm.	<b>7,950</b> บาท / <small>SCU VAT (A)</small> <b>9,350</b> บาท / <small>SCU VAT (B)</small>		4PD662	ตู้มีล้อเลื่อน 2 ลิ้นชักใต้โต๊ะ: 400(W) x 600(D) x 600(H) mm. <b>6,050</b> บาท / <small>SCU VAT (A)</small> <b>6,850</b> บาท / <small>SCU VAT (B)</small>	
	4D1220-01	1200(W) x 800(D) x 750(H) mm.	<b>9,050</b> บาท / <small>SCU VAT (A)</small> <b>10,900</b> บาท / <small>SCU VAT (B)</small>				
	4D1320	1350(W) x 800(D) x 750(H) mm.	<b>9,900</b> บาท / <small>SCU VAT (A)</small> <b>11,800</b> บาท / <small>SCU VAT (B)</small>		4PD663	ตู้มีล้อเลื่อน 3 ลิ้นชักใต้โต๊ะ: 400(W) x 600(D) x 600(H) mm. <b>6,050</b> บาท / <small>SCU VAT (A)</small> <b>6,850</b> บาท / <small>SCU VAT (B)</small>	
	4D1520	1500(W) x 800(D) x 750(H) mm.	<b>10,150</b> บาท / <small>SCU VAT (A)</small> <b>12,000</b> บาท / <small>SCU VAT (B)</small>				
		4D 1620	1600(W) x 800(D) x 750(H) mm.	<b>10,350</b> บาท / <small>SCU VAT (A)</small> <b>12,100</b> บาท / <small>SCU VAT (B)</small>		4PD753	ตู้มีล้อเลื่อน 3 ลิ้นชัก 400(W) x 600(D) x 640(H) mm. <b>7,150</b> บาท / <small>SCU VAT (A)</small> <b>7,950</b> บาท / <small>SCU VAT (B)</small>
		4D1820	1800(W) x 800(D) x 750(H) mm.	<b>11,800</b> บาท / <small>SCU VAT (A)</small> <b>13,450</b> บาท / <small>SCU VAT (B)</small>			
		4XD180	1800(W) x 900(D) x 750(H) mm.	<b>9,600</b> บาท / <small>SCU VAT (A)</small> <b>10,800</b> บาท / <small>SCU VAT (B)</small>		4PD763	ตู้ 3 ลิ้นชัก 400(W) x 600(D) x 750(H) mm. <b>7,500</b> บาท / <small>SCU VAT (A)</small> <b>8,250</b> บาท / <small>SCU VAT (B)</small>
		4XD200	2000(W) x 1000(D) x 750(H) mm.	<b>11,700</b> บาท / <small>SCU VAT (A)</small> <b>13,100</b> บาท / <small>SCU VAT (B)</small>			
 <p>โต๊ะทำงานตู้ลิ้นชัก</p>	4XD180	1800(W) x 900(D) x 750(H) mm.	<b>9,600</b> บาท / <small>SCU VAT (A)</small> <b>10,800</b> บาท / <small>SCU VAT (B)</small>		4CS412	ตู้มีล้อเลื่อนบานเลื่อนข้างใต้: 1200(W) x 450(D) x 650(H) mm. <b>8,150</b> บาท / <small>SCU VAT (A)</small> <b>9,150</b> บาท / <small>SCU VAT (B)</small>	
	4XD200	2000(W) x 1000(D) x 750(H) mm.	<b>11,700</b> บาท / <small>SCU VAT (A)</small> <b>13,100</b> บาท / <small>SCU VAT (B)</small>				
SIDE RETURN		MODEL	DESCRIPTION	COMPUTER DESK	MODEL	DESCRIPTION	
 <p>โต๊ะต่อข้างพร้อมถาดคีย์บอร์ด</p>	4TR310	1000(W) x 500(D) x 750(H) mm.	<b>4,100</b> บาท / <small>SCU VAT (A)</small> <b>4,650</b> บาท / <small>SCU VAT (B)</small>	 <p>โต๊ะคอมพิวเตอร์</p>	4CP601	800(W) x 600(D) x 750(H) mm. <b>4,400</b> บาท / <small>SCU VAT (A)</small> <b>5,300</b> บาท / <small>SCU VAT (B)</small>	
	หวามือ	4TL310					1000(W) x 500(D) x 750(H) mm.
	ซ้ายมือ	4TR313	1000(W) x 500(D) x 750(H) mm.				<b>6,400</b> บาท / <small>SCU VAT (A)</small> <b>7,150</b> บาท / <small>SCU VAT (B)</small>
	ขวามือ	4TL313	1000(W) x 500(D) x 750(H) mm.				
 <p>โต๊ะต่อข้างมี 3 ลิ้นชัก</p>	4TR310	1000(W) x 500(D) x 750(H) mm.	<b>6,400</b> บาท / <small>SCU VAT (A)</small> <b>7,150</b> บาท / <small>SCU VAT (B)</small>	 <p>โต๊ะคอมพิวเตอร์พร้อมที่วาง CPU</p>	4CP602	800(W) x 600(D) x 750(H) mm. <b>4,850</b> บาท / <small>SCU VAT (A)</small> <b>5,850</b> บาท / <small>SCU VAT (B)</small>	
	หวามือ	4TL310					1000(W) x 500(D) x 750(H) mm.
	ซ้ายมือ	4TR313	1000(W) x 500(D) x 750(H) mm.				<b>6,400</b> บาท / <small>SCU VAT (A)</small> <b>7,150</b> บาท / <small>SCU VAT (B)</small>
	ขวามือ	4TL313	1000(W) x 500(D) x 750(H) mm.				

# MODEL & DESCRIPTION

COMPUTER DESK	MODEL	DESCRIPTION	CONFERENCE TABLE	MODEL	DESCRIPTION
โต๊ะวางพริ้นเตอร์	4PT601	800(W) x 600(D) x 750(H) mm. 4,200 บาท / <small>SCU VAT (A)</small> 5,100 บาท / <small>SCU VAT (B)</small>	โต๊ะต่อโค้งชุดประชุม	4CF121	∅ 1200 x 750 mm. 4,100 บาท / <small>SCU VAT (A)</small> 4,650 บาท / <small>SCU VAT (B)</small>
				4CF151	∅ 1500 x 750 mm. 5,850 บาท / <small>SCU VAT (A)</small> 6,500 บาท / <small>SCU VAT (B)</small>
โต๊ะทำงาน 2 ลินชักพร้อม ถาดคีย์บอร์ด	4C1202	1200(W) x 600(D) x 750(H) mm. 9,900 บาท / <small>SCU VAT (A)</small> 11,350 บาท / <small>SCU VAT (B)</small>	โต๊ะต่อโค้ง	4CF122 R	600(W) x 600(D) x 750(H) mm. 2,550 บาท / <small>SCU VAT (A)</small> 3,550 บาท / <small>SCU VAT (B)</small>
				4CF122 L	600(W) x 600(D) x 750(H) mm. 2,550 บาท / <small>SCU VAT (A)</small> 3,550 บาท / <small>SCU VAT (B)</small>
CONFERENCE TABLE	MODEL	DESCRIPTION			
โต๊ะประชุมแบบต่อตรง	4CF608	800(W) x 600(D) x 750(H) mm. 4,400 บาท / <small>SCU VAT (A)</small> 5,500 บาท / <small>SCU VAT (B)</small>	โต๊ะประชุมกลม 4 ที่นั่ง	4CF900	∅ 900 x 750 mm. 4,650 บาท / <small>SCU VAT (A)</small> 5,100 บาท / <small>SCU VAT (B)</small>
				4CF120	∅ 1200 x 750 mm. 5,950 บาท / <small>SCU VAT (A)</small> 6,750 บาท / <small>SCU VAT (B)</small>
	4CF615	1500(W) x 600(D) x 750(H) mm. 4,850 บาท / <small>SCU VAT (A)</small> 5,850 บาท / <small>SCU VAT (B)</small>			
	4CF618	1800(W) x 600(D) x 750(H) mm. 5,850 บาท / <small>SCU VAT (A)</small> 6,600 บาท / <small>SCU VAT (B)</small>			
	4CF621	2100(W) x 600(D) x 750(H) mm. 6,600 บาท / <small>SCU VAT (A)</small> 7,400 บาท / <small>SCU VAT (B)</small>			
โต๊ะประชุม	4CF200	2000(W) x 1000(D) x 750(H) mm. 10,900 บาท / <small>SCU VAT (A)</small> 12,100 บาท / <small>SCU VAT (B)</small>	แผ่นต่อหน้าโต๊ะรูปสี่เหลี่ยม	4TE661	DEEP 600 mm. 800 บาท / <small>SCU VAT (A)</small> 950 บาท / <small>SCU VAT (B)</small>
				4TE881	DEEP 800 mm. 1,300 บาท / <small>SCU VAT (A)</small> 1,450 บาท / <small>SCU VAT (B)</small>
	4CF240	2400(W) x 1200(D) x 750(H) mm. 11,700 บาท / <small>SCU VAT (A)</small> 13,100 บาท / <small>SCU VAT (B)</small>	แผ่นต่อหน้าโต๊ะรูปสามเหลี่ยม	4TE663	DEEP 600 mm. 900 บาท / <small>SCU VAT (A)</small> 1,050 บาท / <small>SCU VAT (B)</small>
	4CF270	2700(W) x 1800(D) x 750(H) mm. 33,600 บาท / <small>SCU VAT (B)</small>		4TE883	DEEP 800 mm. 1,400 บาท / <small>SCU VAT (A)</small> 1,550 บาท / <small>SCU VAT (B)</small>
โต๊ะประชุมอีควิน 8-10 ที่นั่ง			แผ่นต่อหน้าโต๊ะรูปหยดน้ำ	4TE680	∅ 1100 mm. ต่อซ้ายมือ 3,800 บาท / <small>SCU VAT (A)</small> 4,250 บาท / <small>SCU VAT (B)</small>
				4TE681	∅ 1100 mm. ต่อขวามือ 3,800 บาท / <small>SCU VAT (A)</small> 4,250 บาท / <small>SCU VAT (B)</small>
ขาเหล็กรับแผ่น TOP	MODEL	DESCRIPTION			
ขาเหล็กชุดโครเมียมรับแผ่นท๊อป	MSS-02	∅ 330 x 720 mm. 8,700 บาท / <small>SCU VAT</small>	แผ่นต่อหน้าโต๊ะรูปสี่เหลี่ยมวงกลมมุมฉาก	4TE662	DEEP 600 mm. 1,200 บาท / <small>SCU VAT (A)</small> 1,350 บาท / <small>SCU VAT (B)</small>
				4TE882	DEEP 800 mm. 1,800 บาท / <small>SCU VAT (A)</small> 2,000 บาท / <small>SCU VAT (B)</small>

DESK TOP EXTENSION		MODEL	DESCRIPTION	DESK TOP EXTENSION	MODEL	DESCRIPTION	
<b>แผ่นต่อหน้าโต๊ะรูปสี่เหลี่ยม</b> 	4TE664	600(W) x 600(D) mm.	<b>1,550</b> บาท / <small>SCU VAT (A)</small> <b>1,800</b> บาท / <small>SCU VAT (B)</small>	<b>แผ่นต่อหน้าโต๊ะรูปสี่เหลี่ยมวงกลมมุมฉาก</b> 	4TE682	600(W) x 800(D) mm.	<b>1,800</b> บาท / <small>SCU VAT (A)</small> <b>2,000</b> บาท / <small>SCU VAT (B)</small>
	4TE884	800(W) x 800(D) mm.	<b>2,350</b> บาท / <small>SCU VAT (A)</small> <b>2,650</b> บาท / <small>SCU VAT (B)</small>		<b>แผ่นต่อหน้าโต๊ะรูปครึ่งวงกลม</b> 	4TE121	600(W) x 1200(D) mm.
LOW CABINET		MODEL	DESCRIPTION	LOW CABINET	MODEL	DESCRIPTION	
	4CL800	ตู้ใส่แฟ้มเอกสาร 2 ชั้น แบบโล่ง 800(W) x 400(D) x 850(H) mm.	<b>4,300</b> บาท / <small>SCU VAT (A)</small> <b>4,850</b> บาท / <small>SCU VAT (B)</small>		4CL810	ตู้ใส่แฟ้มเอกสาร 2 ชั้นแบบบานเปิด 800(W) x 400(D) x 850(H) mm.	<b>6,200</b> บาท / <small>SCU VAT (A)</small> <b>7,300</b> บาท / <small>SCU VAT (B)</small>
	4CL820	ตู้ใส่แฟ้มเอกสาร 2 ชั้นแบบบานเลื่อน 800(W) x 400(D) x 850(H) mm.	<b>6,950</b> บาท / <small>SCU VAT (A)</small> <b>7,850</b> บาท / <small>SCU VAT (B)</small>		4CL950	ตู้เอกสาร 2 ชั้นแบบลิ้นชักใส่แฟ้มแขวน 900(W) x 400(D) x 850(H) mm.	<b>8,600</b> บาท / <small>SCU VAT (A)</small> <b>10,150</b> บาท / <small>SCU VAT (B)</small>
MEDIUM CABINET		MODEL	DESCRIPTION	MEDIUM CABINET	MODEL	DESCRIPTION	
	4CM800-BKN	ตู้ใส่แฟ้มเอกสารสูง 4 ชั้นแบบโล่ง 800(W) x 400(D) x 1600(H) mm.	<b>6,850</b> บาท / <small>SCU VAT (A)</small> <b>7,700</b> บาท / <small>SCU VAT (C)</small>		4CM953	ตู้ใส่แฟ้มเอกสารสูง 4 ชั้น แบบบานเปิด เปิดระจกล่าง 2 ลิ้นชักใส่แฟ้มแขวน 900(W) x 400(D) x 1600(H) mm.	<b>15,850</b> บาท / <small>SCU VAT (A)</small> <b>17,850</b> บาท / <small>SCU VAT (B)</small>
	4CM800-LCD	ตู้ใส่แฟ้มเอกสารสูง 4 ชั้นแบบโล่ง 800(W) x 400(D) x 1600(H) mm.	<b>8,300</b> บาท / <small>SCU VAT (B)</small>		4CM810	ตู้ใส่แฟ้มเอกสารสูง 4 ชั้น แบบบานโล่งล่างบานเปิดกับ 800(W) x 400(D) x 1600(H) mm.	<b>8,150</b> บาท / <small>SCU VAT (A)</small> <b>9,700</b> บาท / <small>SCU VAT (B)</small>
	4CM811	ตู้ใส่แฟ้มเอกสารสูง 4 ชั้นแบบบาน-ล่าง บานเปิดกับ 800(W) x 400(D) x 1600(H) mm.	<b>13,550</b> บาท / <small>SCU VAT (A)</small> <b>14,200</b> บาท / <small>SCU VAT (B)</small>		4CM813	ตู้ใส่แฟ้มเอกสารสูง 4 ชั้นแบบบานบาน เปิดระจกล่างบานเปิดกับ 800(W) x 400(D) x 1600(H) mm.	<b>13,350</b> บาท / <small>SCU VAT (A)</small> <b>15,000</b> บาท / <small>SCU VAT (B)</small>

# MODEL & DESCRIPTION

MEDIUM CABINET		MODEL	DESCRIPTION	MEDIUM CABINET		MODEL	DESCRIPTION
	4CM820	ตู้ใส่แฟ้มเอกสารสูง 4 ชั้น แบบแบบโล่ง ล่างบานเลื่อนทึบ 800(W) x 400(D) x 1600(H) mm. <b>9,250</b> บาท / <small>SOU VAT (A)</small> <b>10,450</b> บาท / <small>SOU VAT (B)</small>		4CM823	ตู้ใส่แฟ้มเอกสารสูง 4 ชั้น แบบบานเปิดกระจก ล่างบานเลื่อนทึบ 800(W) x 400(D) x 1600(H) mm. <b>13,900</b> บาท / <small>SOU VAT (A)</small> <b>15,750</b> บาท / <small>SOU VAT (B)</small>		
	4CM950	ตู้ใส่แฟ้มเอกสารสูง 4 ชั้น แบบแบบโล่ง ล่างแขวนแฟ้มเอกสาร 2 ชั้นยึด 900(W) x 400(D) x 1600(H) mm. <b>11,000</b> บาท / <small>SOU VAT (A)</small> <b>13,100</b> บาท / <small>SOU VAT (B)</small>		4CM951	ตู้ใส่แฟ้มเอกสารสูง 4 ชั้น แบบแบบบาน เปิดทึบ ล่าง 2 ชั้นยึด ใส่แฟ้มแขวน 900(W) x 400(D) x 1600(H) mm. <b>15,200</b> บาท / <small>SOU VAT (A)</small> <b>17,600</b> บาท / <small>SOU VAT (B)</small>		
HIGH CABINET		MODEL	DESCRIPTION	HIGH CABINET		MODEL	DESCRIPTION
	4CH800 -BKN	ตู้ใส่แฟ้มเอกสารสูง 5 ชั้น แบบโล่ง 800(W) x 400(D) x 2000(H) mm. <b>8,250</b> บาท / <small>SOU VAT (A)</small> <b>9,800</b> บาท / <small>SOU VAT (C)</small>		4CH800 -LCD	ตู้ใส่แฟ้มเอกสารสูง 5 ชั้น แบบโล่ง 800(W) x 400(D) x 2000(H) mm. <b>10,350</b> บาท / <small>SOU VAT (B)</small>		
	4CH810	ตู้ใส่แฟ้มเอกสารสูง 5 ชั้น แบบแบบโล่งล่างบานเปิดทึบ 800(W) x 400(D) x 2000(H) mm. <b>9,900</b> บาท / <small>SOU VAT (A)</small> <b>11,150</b> บาท / <small>SOU VAT (B)</small>		4CH811	ตู้ใส่แฟ้มเอกสารสูง 5 ชั้น แบบแบบบานเปิดทึบ ล่างบานเปิดทึบ 800(W) x 400(D) x 2000(H) mm. <b>13,550</b> บาท / <small>SOU VAT (A)</small> <b>15,300</b> บาท / <small>SOU VAT (B)</small>		
	4CH813	ตู้ใส่แฟ้มเอกสารสูง 5 ชั้น แบบแบบบานเปิดกระจก ล่างบานเปิดทึบ 800(W) x 400(D) x 2000(H) mm. <b>15,000</b> บาท / <small>SOU VAT (A)</small> <b>17,050</b> บาท / <small>SOU VAT (B)</small>		4CH820	ตู้ใส่แฟ้มเอกสารสูง 5 ชั้น แบบแบบโล่ง ล่างบานเลื่อนทึบ 800(W) x 400(D) x 2000(H) mm. <b>10,700</b> บาท / <small>SOU VAT (A)</small> <b>11,900</b> บาท / <small>SOU VAT (B)</small>		
	4CH950	ตู้ใส่แฟ้มเอกสารสูง 5 ชั้น แบบแบบโล่ง ล่าง 2 ชั้นยึด ใส่แฟ้มแขวน 900(W) x 400(D) x 2000(H) mm. <b>14,200</b> บาท / <small>SOU VAT (A)</small> <b>15,950</b> บาท / <small>SOU VAT (B)</small>		4CH951	ตู้ใส่แฟ้มเอกสารสูง 5 ชั้นแบบแบบบานเปิดทึบ ล่าง 2 ชั้นยึด ใส่แฟ้มแขวน 900(W) x 400(D) x 2000(H) mm. <b>17,600</b> บาท / <small>SOU VAT (A)</small> <b>19,800</b> บาท / <small>SOU VAT (B)</small>		
	4CH953	ตู้ใส่แฟ้มเอกสารสูง 5 ชั้น แบบแบบบานเปิด กระจก ล่าง 2 ชั้นยึด ใส่แฟ้มแขวน 900(W) x 400(D) x 2000(H) mm. <b>18,400</b> บาท / <small>SOU VAT (A)</small> <b>20,700</b> บาท / <small>SOU VAT (B)</small>					

DESK	MODEL	DESCRIPTION	DESK	MODEL	DESCRIPTION
โต๊ะทำงาน 	WSTD080060	800(W) x 600(D) x 750(H) mm. <b>7,500</b> บาท / <small>SOU VAT (B)</small>	โต๊ะทำงาน 	WSTD080080	800(W) x 800(D) x 750(H) mm. <b>8,900</b> บาท / <small>SOU VAT (B)</small>
	WSTD120060	1200(W) x 600(D) x 750(H) mm. <b>8,550</b> บาท / <small>SOU VAT (B)</small>		WSTD120080	1200(W) x 800(D) x 750(H) mm. <b>10,000</b> บาท / <small>SOU VAT (B)</small>
	WSTD135060	1350(W) x 600(D) x 750(H) mm. <b>9,450</b> บาท / <small>SOU VAT (B)</small>		WSTD135080	1350(W) x 800(D) x 750(H) mm. <b>11,150</b> บาท / <small>SOU VAT (B)</small>
	WSTD150060	1500(W) x 600(D) x 750(H) mm. <b>9,700</b> บาท / <small>SOU VAT (B)</small>		WSTD150080	1500(W) x 800(D) x 750(H) mm. <b>11,750</b> บาท / <small>SOU VAT (B)</small>
	WSTD160060	1600(W) x 600(D) x 750(H) mm. <b>10,000</b> บาท / <small>SOU VAT (B)</small>		WSTD160080	1600(W) x 800(D) x 750(H) mm. <b>12,350</b> บาท / <small>SOU VAT (B)</small>
	WSTD180060	1800(W) x 600(D) x 750(H) mm. <b>10,250</b> บาท / <small>SOU VAT (B)</small>		WSTD180080	1800(W) x 800(D) x 750(H) mm. <b>12,900</b> บาท / <small>SOU VAT (B)</small>
โต๊ะทำงาน 	DC1800-01	1800(W) x 800(D) x 750(H) mm. <b>13,900</b> บาท / <small>SOU VAT (B)</small>	โต๊ะทำงานรูปท้าว 	WSTD200091	2000(W) x 910(D) x 750(H) mm. <b>17,850</b> บาท / <small>SOU VAT (B)</small>
	DC1800-02	1800(W) x 800(D) x 750(H) mm. <b>13,900</b> บาท / <small>SOU VAT (B)</small>	โต๊ะทำงานรูปตัวแอล  WSTL160180	WSTR160180	1600(W) x 1800(D) x 750(H) mm. <b>23,600</b> บาท / <small>SOU VAT (B)</small>
	WSTR160180	WSTL160180		1600(W) x 1800(D) x 750(H) mm. <b>23,600</b> บาท / <small>SOU VAT (B)</small>	
		WSTR180180		1800(W) x 1800(D) x 750(H) mm. <b>25,900</b> บาท / <small>SOU VAT (B)</small>	
		WSTL180180		1800(W) x 1800(D) x 750(H) mm. <b>25,900</b> บาท / <small>SOU VAT (B)</small>	
		WSTR180180		1800(W) x 1800(D) x 750(H) mm. <b>25,900</b> บาท / <small>SOU VAT (B)</small>	
โต๊ะเข้านุม 90 องศา 	WSTC080060	800(W) x 800(D) x 750(H) mm. <b>11,500</b> บาท / <small>SOU VAT (B)</small>	โต๊ะเข้านุม 90 องศา 	WSTC10068L	1000(W) x 1000(D) x 750(H) mm. <b>12,100</b> บาท / <small>SOU VAT (B)</small>
	WSTC100060	1000(W) x 1000(D) x 750(H) mm. <b>12,100</b> บาท / <small>SOU VAT (B)</small>		WSTC10068R	1000(W) x 1000(D) x 750(H) mm. <b>12,100</b> บาท / <small>SOU VAT (B)</small>
	WSTC100080	1000(W) x 1000(D) x 750(H) mm. <b>12,100</b> บาท / <small>SOU VAT (B)</small>			

COLOR



A =  เทาอ่อน



B =  ไม้ช  เมเบิ้ล  เซอร์รี่

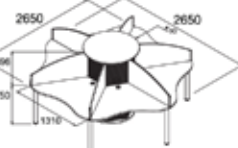
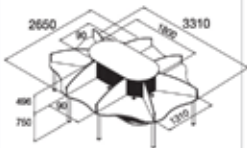

 ไม้ชสลับดำ  เมเบิ้ลสลับดำ  เซอร์รี่สลับดำ

C =  ดำ

# MODEL & DESCRIPTION

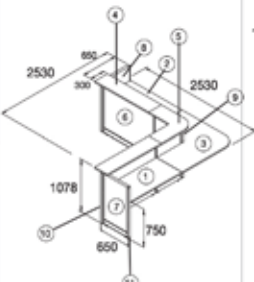







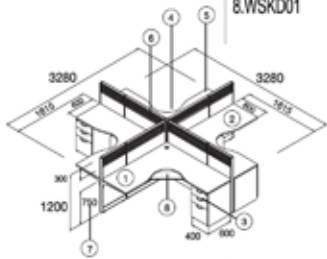

CALL CENTER	MODEL	DIMENSION	CALL CENTER	MODEL	DIMENSION
	WWSWS10060	2650(W) x 2650(D) x 1246(H) mm.		WWSWS10080	2650(W) x 3310(D) x 1246(H) mm.
	<b>ชุดโต๊ะทำงาน 6 ที่นั่ง ขาเหล็ก</b>			<b>ชุดโต๊ะทำงาน 8 ที่นั่ง ขาเหล็ก</b>	

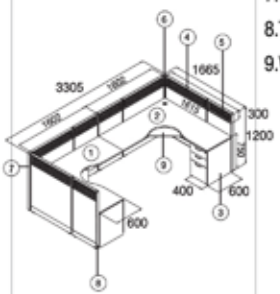
RECEPTION COUNTER	MODEL	DIMENSION	Qty	RECEPTION COUNTER	MODEL	DIMENSION	Qty
	TY-CT01	<b>ชุดโต๊ะประชาสัมพันธ์</b>			TY-CT02	<b>ชุดโต๊ะประชาสัมพันธ์</b>	
	1.TWT-606BGL	600(W) x 600(D) mm.	1		1.TWT-612BGL	1200(W) x 600(D) mm.	1
	2.TWT-606BGR	600(W) x 600(D) mm.	1		2.TWT-612BGR	1200(W) x 600(D) mm.	1
	3.TWT-612A	1200(W) x 600(D) mm.	1		3.TWT-660A	ฉาก 90° x 600(D) mm.	1
	4.TC-360B-00	ฉาก 90° x 300(D) mm.	1		4.TC-312B	1200(W) x 300(D) mm.	2
	5.TC-360B-01	ฉาก 90° x 300(D) mm.	1		5.TC-360A	ฉาก 90° x 300(D) mm.	1
	6.TC-312A	1200(W) x 300(D) mm.	1		6.TPF-112	1200(W) x 1050(H) mm.	2
	7.TPF-112	1200(W) x 1050(D) mm.	1		7.TPF-106	600(W) x 1050(H) mm.	2
	8.TPF-106	600(W) x 1050(D) mm.	2		8.TPF-106-01	580(W) x 1050(H) mm.	2
	9.TPF-106-01	580(W) x 1050(D) mm.	2		9.TPF-12-01	เสาต่อ 2 ทาง 1050(H) mm.	2
	10.TPE-12-01	เสาต่อ 2 ทาง 1050(D) mm.	1		10.TPF-12-00	เสาเริ่ม 2 ทาง 1050(H) mm.	1
	11.TPE-12-00	เสาเริ่ม 2 ทาง 1050(D) mm.	1		12.TPE-10	End Cap 1050(D) mm.	2
	12.TPE-10	End Cap 1050(D) mm.	2		13.4PD662	400(W) x 600(D) x 600(H) mm.	2
13.4PD662	400(W) x 600(D) x 600(H) mm.	2					

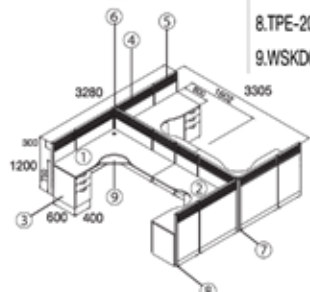

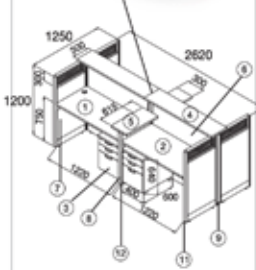

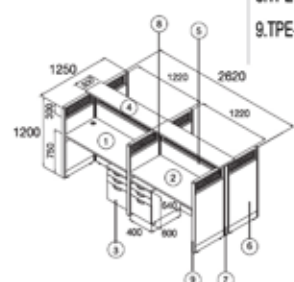

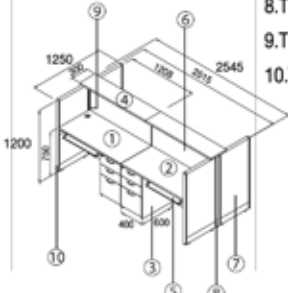
CONFERENCE ROOM	MODEL	DIMENSION	Qty	WORKSTATION	MODEL	DIMENSION	Qty
	TY-CF01	<b>ห้องประชุม</b>			TY-WS012	<b>ชุดโต๊ะทำงาน</b>	
	1.4CF615	1500(W) x 600(D) x 750(H) mm.	4		1.TWS-011CGC-00	1620(W) x 1620(D) mm.	1
	2.4CF121	∅ 1200 x 750(H) mm.	2		2.TWS-011CGC-01	1620(W) x 1620(D) mm.	1
	3.TPNF-610	1000(W) x 1600(H) mm.	12		3.4DW763	400(W) x 580(D) x 720(H) mm.	2
	4.TPNC-606	600(W) x 1600(H) mm.	2		4.TPA-210	1000(W) x 1200(H) mm.	3
	5.TPNA-610	1000(W) x 1600(H) mm.	2		5.TPA-206	600(W) x 1200(H) mm.	3
	6.TPE-62-00	เสาเริ่ม 2 ทาง 1600(H) mm.	1		6.TPE-23-00	เสาเริ่ม 3 ทาง 1200(H) mm.	1
	7.TPE-62-01	เสาต่อ 2 ทาง 1600(H) mm.	1		7.TPE-20	End Cap 1200(H) mm.	3
8.TPE-60	End Cap 1600(H) mm.	2	8.WSKD01	ภาคคีย์บอร์ด	2		



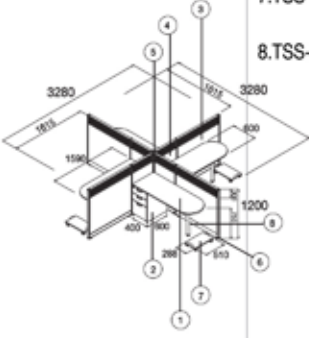

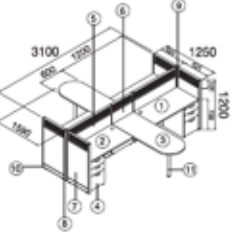

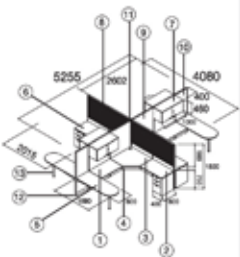

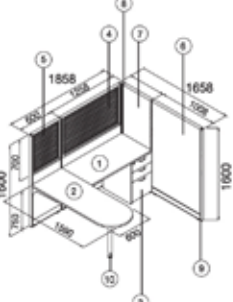

WORKSTATION	MODEL	DIMENSION	Qty
	TY-WS011	<b>ชุดโต๊ะทำงาน</b>	
	1.TWS-011CGC-01	1620(W) x 1620(D) mm.	1
	2.4DW763	400(W) x 580(D) x 720(H) mm.	1
	3.TPA-210	1000(W) x 1200(H) mm.	2
	4.TPA-206	600(W) x 1200(H) mm.	2
	5.TPE-22-00	เสาเริ่ม 2 ทาง 1200(H) mm.	1
	6.TPE-20	End Cap 1200(H) mm.	2
7.WSKD01	ภาคคีย์บอร์ด	1	

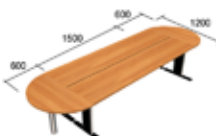

WORKSTATION	MODEL	DIMENSION	Qty	WORKSTATION	MODEL	DIMENSION	Qty	
TY-WS014	<b>ชุดโต๊ะทำงาน</b>			TY-WS022	<b>ชุดโต๊ะทำงาน</b>			
	1.TWS-011CGC-00	1620(W) x 1620(D) mm.	2		1.TWS-011CGC-00	1620(W) x 1600(D) mm.	1	
 	2.TWS-011CGC-01	1620(W) x 1620(D) mm.	2	 	2.TWS-011CGC-01	1620(W) x 1600(D) mm.	1	
	3.4DW763	400(W) x 580(D) x 720(H) mm.	4		3.4DW763	400(W) x 580(D) x 720(H) mm.	2	
	4.TPA-210	1000(W) x 1200(H) mm.	4		4.TPA-210	1000(W) x 1200(H) mm.	4	
	5.TPA-206	600(W) x 1200(H) mm.	4		5.TPA-206	600(W) x 1200(H) mm.	4	
	6.TPE-24-00	เสาเริ่ม 4 ท่าง 1200(H) mm.	1		6.TPE-22-00	เสาเริ่ม 2 ท่าง 1200(H) mm.	1	
	7.TPE-20	End Cap 1200(H) mm.	4		7.TPE-22-01	เสาต่อ 2 ท่าง 1200(H) mm.	1	
	8.WSKD01	ภาคคีย์บอร์ด	4		8.TPE-20	End Cap 1200(H) mm.	2	
						9.WSKD01	ภาคคีย์บอร์ด	2
TY-WS024	<b>ชุดโต๊ะทำงาน</b>			TY-WS034	<b>ชุดโต๊ะทำงาน</b>			
	1.TWS-011CGC-00	1620(W) x 1600(D) mm.	2		1.TWT-612CGL	1200(W) x 600(D) mm.	2	
 	2.TWS-011CGC-01	1620(W) x 1600(D) mm.	2	 	2.TWT-612CGR	1200(W) x 600(D) mm.	2	
	3.4DW763	400(W) x 580(D) x 720(H) mm.	4		3.4PD753	400(W) x 600(D) x 640(H) mm.	4	
	4.TPA-210	1000(W) x 1200(H) mm.	6		4.TC-312C	1200(W) x 300(H) mm.	2	
	5.TPA-206	600(W) x 1200(H) mm.	6		5.TC-306I	600(W) x 300(H) mm.	2	
	6.TPE-23-00	เสาเริ่ม 3 ท่าง 1200(H) mm.	1		6.TPF-212	1200(W) x 1200(H) mm.	2	
	7.TPE-23-01	เสาต่อ 3 ท่าง 1200(H) mm.	1		7.TPA-206-01	580(W) x 1200(H) mm.	4	
	8.TPE-20	End Cap 1200(H) mm.	4		8.TPF-096-01	580(W) x 900(H) mm.	2	
	9.WSKD01	ภาคคีย์บอร์ด	4		9.TPF-23-01	เสาต่อ 3 ท่าง 1200(H) mm.	2	
						10.TPE-24-00	เสาเริ่ม 4 ท่าง 1200(H) mm.	1
				11.TPE-20	End Cap 1200(H) mm.	4		
				12.TPE-09	End Cap 900(H) mm.	2		
TY-WS044	<b>ชุดโต๊ะทำงาน</b>			TY-WS054	<b>ชุดโต๊ะทำงาน</b>			
	1.TWT-612CGL	1200(W) x 600(D) mm.	2		1.TWT-612BGL	1200(W) x 600(D) mm.	2	
 	2.TWT-612CGR	1200(W) x 600(D) mm.	2	 	2.TWT-612BGR	1200(W) x 600(D) mm.	2	
	3.4PD753	400(W) x 600(D) x 640(H) mm.	4		3.4DW763	400(W) x 580(D) x 720(H) mm.	4	
	4.TC-312	1200(W) x 300(D) mm.	2		4.TC-312B	1200(W) x 300(D) mm.	2	
	5.TPA-212	1200(W) x 1200(H) mm.	2		5.WSKD01	ภาคคีย์บอร์ด	4	
	6.TPA-206-01	580(W) x 1200(H) mm.	6		6.TPF-212	1200(W) x 1200(H) mm.	2	
	7.TPE-23-01	เสาต่อ 3 ท่าง 1200(H) mm.	2		7.TPF-206-01	580(W) x 1200(H) mm.	4	
	8.TPE-24-00	เสาเริ่ม 4 ท่าง 1200(H) mm.	1		8.TPE-23-01	เสาต่อ 3 ท่าง 1200(H) mm.	1	
	9.TPE-20	End Cap 1200(H) mm.	6		9.TPE-23-00	เสาเริ่ม 3 ท่าง 1200(H) mm.	1	
						10.TPE-20	End Cap 1200(H) mm.	4

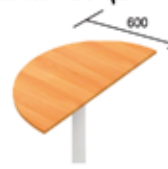
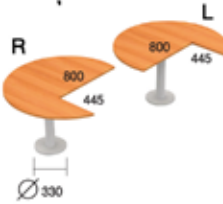
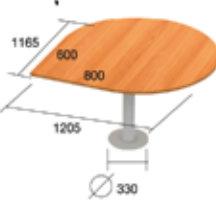
# MODEL & DESCRIPTION

WORKSTATION	MODEL	DIMENSION	Qty	WORKSTATION	MODEL	DIMENSION	Qty
<b>TY-WS064</b>    	ชุดโต๊ะทำงาน			<b>TY-WS074</b>    	ชุดโต๊ะทำงาน		
	1.TWD-616	1600(W) x 600(D) mm.	4		1.TWT-612BGL	1200(W) x 600(D) mm.	2
	2.4DW763	400(W) x 580(D) x 720(H) mm.	4		2.TWT-612BGR	1200(W) x 600(D) mm.	2
	3.TPA-210	1000(W) x 1200(H) mm.	4		3.TWD-616	1600(W) x 600(D) mm.	2
	4.TPA-206-01	580(W) x 1200(H) mm.	4		4.4DW763	400(W) x 580(D) x 720(H) mm.	4
	5.TPE-24-00	เสารั้ว 4 ทาง 1200(H) mm.	1		5.TPA-212	1200(W) x 1200(H) mm.	2
	6.TPE-20	End Cap 1200(H) mm.	4		6.TPA-206-00	600(W) x 1050(H) mm.	1
	7.TSS-04	ที่วาง CPU	4		7.TPA-206-01	580(W) x 1050(H) mm.	4
8.TSS-05	เส้า Support Top	4	8.TPE-23-01	เส้าต่อ 3 ทาง 1200(H) mm.	1		
				9.TPE-23-00	เสารั้ว 3 ทาง 1200(H) mm.	1	
				10.TPE-20	End Cap 1200(H) mm.	4	
				11.TSS-05	เส้า Support Top	2	
<b>TY-MS014</b>    	ชุดโต๊ะทำงาน			<b>TY-MS021</b>    	ชุดโต๊ะทำงาน		
	1.TWT-610A	1000(W) x 600(D) mm.	4		1.TWT-612	1200(W) x 600(D) mm.	1
	2.TWT-610D	1000(W) x 600(D) mm.	4		2.TWD-616	1600(W) x 600(D) mm.	1
	3.TWY-100060AGC	1000(W) x 600(D) mm.	4		3.4DW763	400(W) x 580(D) x 720(H) mm.	1
	4.WSKD01	ถาดคีย์บอร์ด	4		4.TPA-612	1200(W) x 1600(D) mm.	1
	5.TWD-616	1600(W) x 600(D) mm.	4		5.TPA-606	600(W) x 1600(H) mm.	1
	6.4DW763	400(W) x 580(D) x 720(H) mm.	4		6.TPF-610	1000(W) x 1600(H) mm.	1
	7.TCW-100045	1000(W) x 400(D) x 460(H) mm.	4		7.TPF-606-01	580(W) x 1600(H) mm.	1
	8.TPA-810	1000(W) x 1800(H) mm.	4		8.TPE-62-00	เสารั้ว 2 ทาง 1600(H) mm.	1
	9.TPF-810	1000(W) x 1800(H) mm.	4		9.TPE-60	End Cap 1600(H) mm.	2
	10.TPF-806	600(W) x 1800(H) mm.	2		10.TSS-05	เส้า Support Top	1
	11.TPE-84-00	เสารั้ว 4 ทาง 1800(H) mm.	1				
	12.TPE-80	End Cap 1800(H) mm.	4				
13.TSS-05	เส้า Support Top	4					

SIDE RETURN		MODEL	DESCRIPTION	SIDE RETURN		MODEL	DESCRIPTION
โต๊ะทำงาน สำหรับโต๊ะทำงานความลึก 600 mm.		WSTR100506 ต่อขวา	1000(W) x 500(D) x 750(H) mm. <b>6,350</b> บาท / SCU VAT	โต๊ะทำงาน สำหรับโต๊ะทำงานความลึก 800 mm.		WSTR100508 ต่อขวา	1000(W) x 500(D) x 750(H) mm. <b>6,350</b> บาท / SCU VAT
		WSTL100506 ต่อซ้าย	1000(W) x 500(D) x 750(H) mm. <b>6,350</b> บาท / SCU VAT			WSTL100508 ต่อซ้าย	1000(W) x 500(D) x 750(H) mm. <b>6,350</b> บาท / SCU VAT
CONFERENCE TABLE		MODEL	DESCRIPTION	CONFERENCE TABLE		MODEL	DESCRIPTION
โต๊ะประชุม		WSCF180090	1800(W) x 900(D) x 750(H) mm. <b>16,100</b> บาท / SCU VAT	โต๊ะประชุม		WSCF270120	2700(W) x 1200(D) x 750(H) mm. <b>35,200</b> บาท / SCU VAT
		WSCF240120	2400(W) x 1200(D) x 750(H) mm. <b>19,600</b> บาท / SCU VAT			WSCF330120	3300(W) x 1200(D) x 750(H) mm. <b>38,600</b> บาท / SCU VAT
โต๊ะประชุมกลม		WSR 100 B ขาพ่นสีดำ	Ø 1000 mm. <b>9,500</b> บาท / SCU VAT	โต๊ะประชุมกลม		WSR 120 B ขาพ่นสีดำ	Ø 1200 mm. <b>10,000</b> บาท / SCU VAT
		WSR 100 C ขาชุบโครเมียม	Ø 1000 mm. <b>10,500</b> บาท / SCU VAT			WSR 120 C ขาชุบโครเมียม	Ø 1200 mm. <b>11,000</b> บาท / SCU VAT
CURVED TABLE		MODEL	DESCRIPTION	CURVED TABLE		MODEL	DESCRIPTION
ตัวต่อโค้งโต๊ะประชุม		WSC 12045	1200(W) x 450(D) x 750(H) mm. <b>6,900</b> บาท / SCU VAT	ตัวต่อโค้งโต๊ะประชุม		WSC 12060	1200(W) x 600(D) x 750(H) mm. <b>8,850</b> บาท / SCU VAT
		WSC 16045	1600(W) x 450(D) x 750(H) mm. <b>7,150</b> บาท / SCU VAT			WSC 16080	1600(W) x 800(D) x 750(H) mm. <b>9,100</b> บาท / SCU VAT
โต๊ะเข้ามุม		WSQC 120L	1200(W) x 800(D) x 750(H) mm. <b>12,650</b> บาท / SCU VAT	โต๊ะเข้ามุม		WSCC 120L	1165(W) x 1205(D) x 750(H) mm. <b>12,650</b> บาท / SCU VAT
		WSQC 120R	1200(W) x 800(D) x 750(H) mm. <b>12,650</b> บาท / SCU VAT			WSCC 120R	1165(W) x 1205(D) x 750(H) mm. <b>12,650</b> บาท / SCU VAT
PEDESTAL		MODEL	DESCRIPTION	PEDESTAL		MODEL	DESCRIPTION
ตัวถัง 2 ลังชัก		4DW442	400(W) x 480(D) x 510(H) mm. <b>3,550</b> บาท / SCU VAT (A) <b>4,100</b> บาท / SCU VAT (B)	ตัวถัง 3 ลังชัก		4DW443	400(W) x 480(D) x 510(H) mm. <b>3,550</b> บาท / SCU VAT (A) <b>4,100</b> บาท / SCU VAT (B)
		4DW552	400(W) x 580(D) x 510(H) mm. <b>3,550</b> บาท / SCU VAT (A) <b>4,100</b> บาท / SCU VAT (B)			4DW553	400(W) x 580(D) x 510(H) mm. <b>3,550</b> บาท / SCU VAT (A) <b>4,100</b> บาท / SCU VAT (B)
ตัวถัง 3 ลังชัก		4DW763	400(W) x 580(D) x 720(H) mm. <b>5,200</b> บาท / SCU VAT (A) <b>5,750</b> บาท / SCU VAT (B)				

# MODEL & DESCRIPTION

PARTITION	MODEL	DESCRIPTION	PARTITION	MODEL	DESCRIPTION
<b>แบบกับเด็บบน</b> <b>H105</b> 		450(W) x 1050(H) mm.	<b>แบบกับเด็บบน</b> <b>H120</b> 		450(W) x 1200(H) mm.
	TPNF-104	<b>3,000</b> บาท / <small>SCU VAT</small> (ไม่มีส่วนลด)		TPNF-204	<b>3,450</b> บาท / <small>SCU VAT</small> (ไม่มีส่วนลด)
	TPF-104	<b>3,300</b> บาท / <small>SCU VAT</small> (มีส่วนลด)		TPF-204	<b>3,750</b> บาท / <small>SCU VAT</small> (มีส่วนลด)
		600(W) x 1050(H) mm.		TP1F-204	<b>4,200</b> บาท / <small>SCU VAT</small> (มีส่วนลดพิเศษกว่า)
	TPNF-106	<b>3,550</b> บาท / <small>SCU VAT</small> (ไม่มีส่วนลด)			600(W) x 1200(H) mm.
	TPF-106	<b>3,850</b> บาท / <small>SCU VAT</small> (มีส่วนลด)		TPNF-206	<b>3,750</b> บาท / <small>SCU VAT</small> (ไม่มีส่วนลด)
		750(W) x 1050(H) mm.		TPF-206	<b>4,100</b> บาท / <small>SCU VAT</small> (มีส่วนลด)
	TPNF-107	<b>3,700</b> บาท / <small>SCU VAT</small> (ไม่มีส่วนลด)		TP1F-206	<b>4,550</b> บาท / <small>SCU VAT</small> (มีส่วนลดพิเศษกว่า)
	TPF-107	<b>4,150</b> บาท / <small>SCU VAT</small> (มีส่วนลด)			750(W) x 1200(H) mm.
		800(W) x 1050(H) mm.		TPNF-207	<b>3,850</b> บาท / <small>SCU VAT</small> (ไม่มีส่วนลด)
	TPNF-108	<b>3,850</b> บาท / <small>SCU VAT</small> (ไม่มีส่วนลด)		TPF-207	<b>4,300</b> บาท / <small>SCU VAT</small> (มีส่วนลด)
	TPF-108	<b>4,400</b> บาท / <small>SCU VAT</small> (มีส่วนลด)		TP1F-207	<b>4,850</b> บาท / <small>SCU VAT</small> (มีส่วนลดพิเศษกว่า)
	1000(W) x 1050(H) mm.		800(W) x 1200(H) mm.		
TPNF-110	<b>4,600</b> บาท / <small>SCU VAT</small> (ไม่มีส่วนลด)	TPNF-208	<b>4,100</b> บาท / <small>SCU VAT</small> (ไม่มีส่วนลด)		
TPF-110	<b>5,250</b> บาท / <small>SCU VAT</small> (มีส่วนลด)	TPF-208	<b>4,650</b> บาท / <small>SCU VAT</small> (มีส่วนลด)		
	1200(W) x 1050(H) mm.	TP1F-208	<b>5,200</b> บาท / <small>SCU VAT</small> (มีส่วนลดพิเศษกว่า)		
TPNF-112	<b>4,950</b> บาท / <small>SCU VAT</small> (ไม่มีส่วนลด)		1000(W) x 1200(H) mm.		
TPF-112	<b>5,650</b> บาท / <small>SCU VAT</small> (มีส่วนลด)	TPNF-210	<b>4,950</b> บาท / <small>SCU VAT</small> (ไม่มีส่วนลด)		
<b>แบบกับเด็บบน</b> <b>H160</b> 		450(W) x 1600(H) mm.	<b>แบบกับเด็บบน</b> <b>H180</b> 		450(W) x 1800(H) mm.
	TPNF-604	<b>4,300</b> บาท / <small>SCU VAT</small> (ไม่มีส่วนลด)		TPNF-210	<b>4,950</b> บาท / <small>SCU VAT</small> (ไม่มีส่วนลด)
	TPF-604	<b>4,650</b> บาท / <small>SCU VAT</small> (มีส่วนลด)		TPF-210	<b>5,650</b> บาท / <small>SCU VAT</small> (มีส่วนลด)
	TP1F-604	<b>4,950</b> บาท / <small>SCU VAT</small> (มีส่วนลดพิเศษกว่า)		TP1F-210	<b>6,300</b> บาท / <small>SCU VAT</small> (มีส่วนลดพิเศษกว่า)
		600(W) x 1600(H) mm.			1200(W) x 1200(H) mm.
	TPNF-606	<b>4,750</b> บาท / <small>SCU VAT</small> (ไม่มีส่วนลด)		TPNF-212	<b>5,400</b> บาท / <small>SCU VAT</small> (ไม่มีส่วนลด)
	TPF-606	<b>5,100</b> บาท / <small>SCU VAT</small> (มีส่วนลด)		TPF-212	<b>6,050</b> บาท / <small>SCU VAT</small> (มีส่วนลด)
	TP1F-606	<b>5,400</b> บาท / <small>SCU VAT</small> (มีส่วนลดพิเศษกว่า)		TP1F-212	<b>6,750</b> บาท / <small>SCU VAT</small> (มีส่วนลดพิเศษกว่า)
		750(W) x 1600(H) mm.			450(W) x 1800(H) mm.
	TPNF-607	<b>5,300</b> บาท / <small>SCU VAT</small> (ไม่มีส่วนลด)		TPNF-804	<b>5,200</b> บาท / <small>SCU VAT</small> (ไม่มีส่วนลด)
	TPF-607	<b>5,750</b> บาท / <small>SCU VAT</small> (มีส่วนลด)		TPF-804	<b>5,500</b> บาท / <small>SCU VAT</small> (มีส่วนลด)
	TP1F-607	<b>6,200</b> บาท / <small>SCU VAT</small> (มีส่วนลดพิเศษกว่า)		TP1F-804	<b>5,850</b> บาท / <small>SCU VAT</small> (มีส่วนลดพิเศษกว่า)
	800(W) x 1600(H) mm.		600(W) x 1800(H) mm.		
TPNF-608	<b>6,050</b> บาท / <small>SCU VAT</small> (ไม่มีส่วนลด)	TPNF-806	<b>5,750</b> บาท / <small>SCU VAT</small> (ไม่มีส่วนลด)		
TPF-608	<b>6,600</b> บาท / <small>SCU VAT</small> (มีส่วนลด)	TPF-806	<b>6,050</b> บาท / <small>SCU VAT</small> (มีส่วนลด)		
TP1F-608	<b>7,300</b> บาท / <small>SCU VAT</small> (มีส่วนลดพิเศษกว่า)	TP1F-806	<b>6,500</b> บาท / <small>SCU VAT</small> (มีส่วนลดพิเศษกว่า)		
	1000(W) x 1600(H) mm.		750(W) x 1800(H) mm.		
TPNF-610	<b>6,400</b> บาท / <small>SCU VAT</small> (ไม่มีส่วนลด)	TPNF-807	<b>6,200</b> บาท / <small>SCU VAT</small> (ไม่มีส่วนลด)		
TPF-610	<b>7,050</b> บาท / <small>SCU VAT</small> (มีส่วนลด)	TPF-807	<b>6,600</b> บาท / <small>SCU VAT</small> (มีส่วนลด)		
TP1F-610	<b>7,700</b> บาท / <small>SCU VAT</small> (มีส่วนลดพิเศษกว่า)	TP1F-807	<b>7,050</b> บาท / <small>SCU VAT</small> (มีส่วนลดพิเศษกว่า)		
	1200(W) x 1600(H) mm.		800(W) x 1800(H) mm.		
TPNF-612	<b>6,850</b> บาท / <small>SCU VAT</small> (ไม่มีส่วนลด)	TPNF-808	<b>6,500</b> บาท / <small>SCU VAT</small> (ไม่มีส่วนลด)		
TPF-612	<b>7,500</b> บาท / <small>SCU VAT</small> (มีส่วนลด)	TPF-808	<b>7,050</b> บาท / <small>SCU VAT</small> (มีส่วนลด)		
TP1F-612	<b>8,150</b> บาท / <small>SCU VAT</small> (มีส่วนลดพิเศษกว่า)	TP1F-808	<b>7,600</b> บาท / <small>SCU VAT</small> (มีส่วนลดพิเศษกว่า)		

PARTITION	MODEL	DESCRIPTION	PARTITION	MODEL	DESCRIPTION
<b>แบบทึบเต็มแผ่น</b> <b>H180</b> 		1000(W) x 1800(H) mm.	<b>แบบครึ่งกระจกใส</b> <b>H180</b> 		450(W) x 1800(H) mm.
	TPNF-810	<b>7,850</b> บาท / <small>รวม VAT</small> (ไม่มีกล่องสายไฟ)		TPNH-804	<b>5,750</b> บาท / <small>รวม VAT</small> (ไม่มีกล่องสายไฟ)
	TPF-810	<b>8,500</b> บาท / <small>รวม VAT</small> (มีกล่องสายไฟ)		TPH-804	<b>6,050</b> บาท / <small>รวม VAT</small> (มีกล่องสายไฟ)
	TP1F-810	<b>9,150</b> บาท / <small>รวม VAT</small> (มีกล่องสายไฟตรงกลาง)		TP1H-804	<b>6,400</b> บาท / <small>รวม VAT</small> (มีกล่องสายไฟตรงกลาง)
		1200(W) x 1800(H) mm.			600(W) x 1800(H) mm.
	TPNF-812	<b>8,150</b> บาท / <small>รวม VAT</small> (ไม่มีกล่องสายไฟ)		TPNH-806	<b>6,550</b> บาท / <small>รวม VAT</small> (ไม่มีกล่องสายไฟ)
	TPF-812	<b>8,800</b> บาท / <small>รวม VAT</small> (มีกล่องสายไฟตรงกลาง)		TPH-806	<b>6,900</b> บาท / <small>รวม VAT</small> (มีกล่องสายไฟ)
	TP1F-812	<b>9,500</b> บาท / <small>รวม VAT</small> (มีกล่องสายไฟบน-ล่าง)		TP1H-806	<b>7,250</b> บาท / <small>รวม VAT</small> (มีกล่องสายไฟตรงกลาง)
		450(W) x 1200(H) mm.			750(W) x 1800(H) mm.
<b>แบบครึ่งกระจกใส</b> <b>H120</b> 		450(W) x 1200(H) mm.			450(W) x 1200(H) mm.
	TPNH-204	<b>4,100</b> บาท / <small>รวม VAT</small> (ไม่มีกล่องสายไฟ)	TPNH-204	<b>4,100</b> บาท / <small>รวม VAT</small> (ไม่มีกล่องสายไฟ)	
	TPH-204	<b>4,400</b> บาท / <small>รวม VAT</small> (มีกล่องสายไฟ)	TPH-204	<b>4,400</b> บาท / <small>รวม VAT</small> (มีกล่องสายไฟ)	
	TP1H-204	<b>4,750</b> บาท / <small>รวม VAT</small> (มีกล่องสายไฟตรงกลาง)	TP1H-204	<b>4,750</b> บาท / <small>รวม VAT</small> (มีกล่องสายไฟตรงกลาง)	
		600(W) x 1200(H) mm.		600(W) x 1200(H) mm.	
	TPNH-206	<b>4,850</b> บาท / <small>รวม VAT</small> (ไม่มีกล่องสายไฟ)	TPNH-206	<b>4,850</b> บาท / <small>รวม VAT</small> (ไม่มีกล่องสายไฟ)	
	TPH-206	<b>5,200</b> บาท / <small>รวม VAT</small> (มีกล่องสายไฟ)	TPH-206	<b>5,200</b> บาท / <small>รวม VAT</small> (มีกล่องสายไฟ)	
	TP1H-206	<b>5,500</b> บาท / <small>รวม VAT</small> (มีกล่องสายไฟตรงกลาง)	TP1H-206	<b>5,500</b> บาท / <small>รวม VAT</small> (มีกล่องสายไฟตรงกลาง)	
		750(W) x 1200(H) mm.		750(W) x 1200(H) mm.	
	TPNH-207	<b>5,300</b> บาท / <small>รวม VAT</small> (ไม่มีกล่องสายไฟ)	TPNH-207	<b>5,300</b> บาท / <small>รวม VAT</small> (ไม่มีกล่องสายไฟ)	
	TPH-207	<b>5,750</b> บาท / <small>รวม VAT</small> (มีกล่องสายไฟ)	TPH-207	<b>5,750</b> บาท / <small>รวม VAT</small> (มีกล่องสายไฟ)	
	TP1H-207	<b>6,200</b> บาท / <small>รวม VAT</small> (มีกล่องสายไฟตรงกลาง)	TP1H-207	<b>6,200</b> บาท / <small>รวม VAT</small> (มีกล่องสายไฟตรงกลาง)	
	800(W) x 1200(H) mm.		800(W) x 1200(H) mm.		
TPNH-208	<b>5,850</b> บาท / <small>รวม VAT</small> (ไม่มีกล่องสายไฟ)	TPNH-208	<b>5,850</b> บาท / <small>รวม VAT</small> (ไม่มีกล่องสายไฟ)		
TPH-208	<b>6,400</b> บาท / <small>รวม VAT</small> (มีกล่องสายไฟ)	TPH-208	<b>6,400</b> บาท / <small>รวม VAT</small> (มีกล่องสายไฟ)		
TP1H-208	<b>6,950</b> บาท / <small>รวม VAT</small> (มีกล่องสายไฟตรงกลาง)	TP1H-208	<b>6,950</b> บาท / <small>รวม VAT</small> (มีกล่องสายไฟตรงกลาง)		
	1000(W) x 1200(H) mm.		1000(W) x 1200(H) mm.		
TPNH-210	<b>6,400</b> บาท / <small>รวม VAT</small> (ไม่มีกล่องสายไฟ)	TPNH-210	<b>6,400</b> บาท / <small>รวม VAT</small> (ไม่มีกล่องสายไฟ)		
TPH-210	<b>7,050</b> บาท / <small>รวม VAT</small> (มีกล่องสายไฟ)	TPH-210	<b>7,050</b> บาท / <small>รวม VAT</small> (มีกล่องสายไฟ)		
TP1H-210	<b>7,700</b> บาท / <small>รวม VAT</small> (มีกล่องสายไฟตรงกลาง)	TP1H-210	<b>7,700</b> บาท / <small>รวม VAT</small> (มีกล่องสายไฟตรงกลาง)		
	1200(W) x 1200(H) mm.		1200(W) x 1200(H) mm.		
TPNH-212	<b>7,850</b> บาท / <small>รวม VAT</small> (ไม่มีกล่องสายไฟ)	TPNH-212	<b>7,850</b> บาท / <small>รวม VAT</small> (ไม่มีกล่องสายไฟ)		
TPH-212	<b>8,500</b> บาท / <small>รวม VAT</small> (มีกล่องสายไฟ)	TPH-212	<b>8,500</b> บาท / <small>รวม VAT</small> (มีกล่องสายไฟ)		
TP1H-212	<b>9,150</b> บาท / <small>รวม VAT</small> (มีกล่องสายไฟตรงกลาง)	TP1H-212	<b>9,150</b> บาท / <small>รวม VAT</small> (มีกล่องสายไฟตรงกลาง)		
<b>แบบครึ่งกระจกใส</b> <b>H160</b> 		450(W) x 1600(H) mm.	<b>แบบครึ่งกระจกใส</b> <b>H160</b> 		800(W) x 1600(H) mm.
	TPNH-604	<b>4,850</b> บาท / <small>รวม VAT</small> (ไม่มีกล่องสายไฟ)		TPNH-608	<b>6,500</b> บาท / <small>รวม VAT</small> (ไม่มีกล่องสายไฟ)
	TPH-604	<b>5,200</b> บาท / <small>รวม VAT</small> (มีกล่องสายไฟ)		TPH-608	<b>7,050</b> บาท / <small>รวม VAT</small> (มีกล่องสายไฟ)
	TP1H-604	<b>5,500</b> บาท / <small>รวม VAT</small> (มีกล่องสายไฟตรงกลาง)		TP1H-608	<b>7,600</b> บาท / <small>รวม VAT</small> (มีกล่องสายไฟตรงกลาง)
		600(W) x 1600(H) mm.			1000(W) x 1600(H) mm.
	TPNH-606	<b>5,500</b> บาท / <small>รวม VAT</small> (ไม่มีกล่องสายไฟ)		TPNH-610	<b>6,950</b> บาท / <small>รวม VAT</small> (ไม่มีกล่องสายไฟ)
	TPH-606	<b>5,850</b> บาท / <small>รวม VAT</small> (มีกล่องสายไฟ)		TPH-610	<b>7,600</b> บาท / <small>รวม VAT</small> (มีกล่องสายไฟ)
	TP1H-606	<b>6,200</b> บาท / <small>รวม VAT</small> (มีกล่องสายไฟตรงกลาง)		TP1H-610	<b>8,250</b> บาท / <small>รวม VAT</small> (มีกล่องสายไฟตรงกลาง)
		750(W) x 1600(H) mm.			1200(W) x 1600(H) mm.
	TPNH-607	<b>6,050</b> บาท / <small>รวม VAT</small> (ไม่มีกล่องสายไฟ)		TPNH-612	<b>7,850</b> บาท / <small>รวม VAT</small> (ไม่มีกล่องสายไฟ)
	TPH-607	<b>6,500</b> บาท / <small>รวม VAT</small> (มีกล่องสายไฟ)		TPH-612	<b>8,500</b> บาท / <small>รวม VAT</small> (มีกล่องสายไฟ)
	TP1H-607	<b>6,950</b> บาท / <small>รวม VAT</small> (มีกล่องสายไฟตรงกลาง)		TP1H-612	<b>9,150</b> บาท / <small>รวม VAT</small> (มีกล่องสายไฟตรงกลาง)

หมายเหตุ : TPN / ไม่มีกล่องสายไฟ  
 TP / มีกล่องสายไฟด้านล่าง  
 TP1 / มีกล่องสายไฟตรงกลางและด้านล่าง

# MODEL & DESCRIPTION

PARTITION	MODEL	DESCRIPTION	PARTITION	MODEL	DESCRIPTION
<b>แบบครึ่งกระจกชนิดลาย H120</b> 		450(W) x 1200(H) mm.	<b>แบบครึ่งกระจกชนิดลาย H120</b> 		800(W) x 1200(H) mm.
	TPNA-204	<b>4,650</b> บาท / <small>รวม VAT</small> (ไม่พร้อมขาย)		TPNA-208	<b>6,400</b> บาท / <small>รวม VAT</small> (ไม่พร้อมขาย)
	TPA-204	<b>4,950</b> บาท / <small>รวม VAT</small> (พร้อมขาย)		TPA-208	<b>6,950</b> บาท / <small>รวม VAT</small> (พร้อมขาย)
	TP1A-204	<b>5,300</b> บาท / <small>รวม VAT</small> (พร้อมขายพร้อมวาง)		TP1A-208	<b>7,500</b> บาท / <small>รวม VAT</small> (พร้อมขายพร้อมวาง)
		600(W) x 1200(H) mm.			1000(W) x 1200(H) mm.
	TPNA-206	<b>5,400</b> บาท / <small>รวม VAT</small> (ไม่พร้อมขาย)		TPNA-210	<b>7,050</b> บาท / <small>รวม VAT</small> (ไม่พร้อมขาย)
	TPA-206	<b>5,750</b> บาท / <small>รวม VAT</small> (พร้อมขาย)		TPA-210	<b>7,700</b> บาท / <small>รวม VAT</small> (พร้อมขาย)
	TP1A-206	<b>6,050</b> บาท / <small>รวม VAT</small> (พร้อมขายพร้อมวาง)		TP1A-210	<b>8,400</b> บาท / <small>รวม VAT</small> (พร้อมขายพร้อมวาง)
		750(W) x 1200(H) mm.			1200(W) x 1200(H) mm.
	TPNA-207	<b>5,950</b> บาท / <small>รวม VAT</small> (ไม่พร้อมขาย)		TPNA-212	<b>8,150</b> บาท / <small>รวม VAT</small> (ไม่พร้อมขาย)
	TPA-207	<b>6,400</b> บาท / <small>รวม VAT</small> (พร้อมขาย)		TPA-212	<b>8,800</b> บาท / <small>รวม VAT</small> (พร้อมขาย)
	TP1A-207	<b>6,850</b> บาท / <small>รวม VAT</small> (พร้อมขายพร้อมวาง)		TP1A-212	<b>9,500</b> บาท / <small>รวม VAT</small> (พร้อมขายพร้อมวาง)
<b>แบบครึ่งกระจกชนิดลาย H160</b> 		450(W) x 1600(H) mm.	<b>แบบครึ่งกระจกชนิดลาย H160</b> 		800(W) x 1600(H) mm.
	TPNA-604	<b>5,650</b> บาท / <small>รวม VAT</small> (ไม่พร้อมขาย)		TPNA-608	<b>7,150</b> บาท / <small>รวม VAT</small> (ไม่พร้อมขาย)
	TPA-604	<b>5,950</b> บาท / <small>รวม VAT</small> (พร้อมขาย)		TPA-608	<b>7,700</b> บาท / <small>รวม VAT</small> (พร้อมขาย)
	TP1A-604	<b>6,300</b> บาท / <small>รวม VAT</small> (พร้อมขายพร้อมวาง)		TP1A-608	<b>8,250</b> บาท / <small>รวม VAT</small> (พร้อมขายพร้อมวาง)
		600(W) x 1600(H) mm.			1000(W) x 1600(H) mm.
	TPNA-606	<b>6,300</b> บาท / <small>รวม VAT</small> (ไม่พร้อมขาย)		TPNA-610	<b>8,050</b> บาท / <small>รวม VAT</small> (ไม่พร้อมขาย)
	TPA-606	<b>6,600</b> บาท / <small>รวม VAT</small> (พร้อมขาย)		TPA-610	<b>8,700</b> บาท / <small>รวม VAT</small> (พร้อมขาย)
	TP1A-606	<b>6,950</b> บาท / <small>รวม VAT</small> (พร้อมขายพร้อมวาง)		TP1A-610	<b>9,350</b> บาท / <small>รวม VAT</small> (พร้อมขายพร้อมวาง)
		750(W) x 1600(H) mm.			1200(W) x 1600(H) mm.
	TPNA-607	<b>7,000</b> บาท / <small>รวม VAT</small> (ไม่พร้อมขาย)		TPNA-612	<b>8,450</b> บาท / <small>รวม VAT</small> (ไม่พร้อมขาย)
	TPA-607	<b>7,450</b> บาท / <small>รวม VAT</small> (พร้อมขาย)		TPA-612	<b>9,100</b> บาท / <small>รวม VAT</small> (พร้อมขาย)
	TP1A-607	<b>7,900</b> บาท / <small>รวม VAT</small> (พร้อมขายพร้อมวาง)		TP1A-612	<b>9,750</b> บาท / <small>รวม VAT</small> (พร้อมขายพร้อมวาง)
<b>แบบครึ่งกระจกชนิดลาย H180</b> 		450(W) x 1800(H) mm.	<b>แบบครึ่งกระจกชนิดลาย H180</b> 		800(W) x 1800(H) mm.
	TPNA-804	<b>6,600</b> บาท / <small>รวม VAT</small> (ไม่พร้อมขาย)		TPNA-808	<b>9,050</b> บาท / <small>รวม VAT</small> (ไม่พร้อมขาย)
	TPA-804	<b>6,950</b> บาท / <small>รวม VAT</small> (พร้อมขาย)		TPA-808	<b>9,600</b> บาท / <small>รวม VAT</small> (พร้อมขาย)
	TP1A-804	<b>7,300</b> บาท / <small>รวม VAT</small> (พร้อมขายพร้อมวาง)		TP1A-808	<b>10,150</b> บาท / <small>รวม VAT</small> (พร้อมขายพร้อมวาง)
		600(W) x 1800(H) mm.			1000(W) x 1800(H) mm.
	TPNA-806	<b>7,300</b> บาท / <small>รวม VAT</small> (ไม่พร้อมขาย)		TPNA-810	<b>10,250</b> บาท / <small>รวม VAT</small> (ไม่พร้อมขาย)
	TPA-806	<b>7,600</b> บาท / <small>รวม VAT</small> (พร้อมขาย)		TPA-810	<b>10,900</b> บาท / <small>รวม VAT</small> (พร้อมขาย)
	TP1A-806	<b>7,950</b> บาท / <small>รวม VAT</small> (พร้อมขายพร้อมวาง)		TP1A-810	<b>11,550</b> บาท / <small>รวม VAT</small> (พร้อมขายพร้อมวาง)
		750(W) x 1800(H) mm.			1200(W) x 1800(H) mm.
	TPNA-807	<b>8,500</b> บาท / <small>รวม VAT</small> (ไม่พร้อมขาย)		TPNA-812	<b>10,900</b> บาท / <small>รวม VAT</small> (ไม่พร้อมขาย)
	TPA-807	<b>8,950</b> บาท / <small>รวม VAT</small> (พร้อมขาย)		TPA-812	<b>11,550</b> บาท / <small>รวม VAT</small> (พร้อมขาย)
	TP1A-807	<b>9,350</b> บาท / <small>รวม VAT</small> (พร้อมขายพร้อมวาง)		TP1A-812	<b>12,250</b> บาท / <small>รวม VAT</small> (พร้อมขายพร้อมวาง)

PARTITION	MODEL	DESCRIPTION	PARTITION	MODEL	DESCRIPTION
<b>แบบกระจกเต็มใส H160</b> 	TPG-604	450(W) x 1600(H) mm. <b>4,900</b> บาท / 80U VAT (รวมค่าจัดส่ง)	<b>แบบกระจกเต็มใส H180</b> 	TPG-804	450(W) x 1800(H) mm. <b>7,000</b> บาท / 80U VAT (รวมค่าจัดส่ง)
	TPG-606	600(W) x 1600(H) mm. <b>5,650</b> บาท / 80U VAT (รวมค่าจัดส่ง)		TPG-806	600(W) x 1800(H) mm. <b>7,300</b> บาท / 80U VAT (รวมค่าจัดส่ง)
	TPG-607	750(W) x 1600(H) mm. <b>6,750</b> บาท / 80U VAT (รวมค่าจัดส่ง)		TPG-807	750(W) x 1800(H) mm. <b>7,450</b> บาท / 80U VAT (รวมค่าจัดส่ง)
	TPG-608	800(W) x 1600(H) mm. <b>7,150</b> บาท / 80U VAT (รวมค่าจัดส่ง)		TPG-808	800(W) x 1800(H) mm. <b>7,950</b> บาท / 80U VAT (รวมค่าจัดส่ง)
	TPG-610	1000(W) x 1600(H) mm. <b>7,350</b> บาท / 80U VAT (รวมค่าจัดส่ง)		TPG-810	1000(W) x 1800(H) mm. <b>8,600</b> บาท / 80U VAT (รวมค่าจัดส่ง)
	TPG-612	1200(W) x 1600(H) mm. <b>8,000</b> บาท / 80U VAT (รวมค่าจัดส่ง)		TPG-812	1200(W) x 1800(H) mm. <b>9,250</b> บาท / 80U VAT (รวมค่าจัดส่ง)
	<b>แบบกระจกเต็มขัดลาย H160</b> 	TPS-604		450(W) x 1600(H) mm. <b>6,300</b> บาท / 80U VAT (รวมค่าจัดส่ง)	<b>แบบกระจกเต็มขัดลาย H180</b> 
TPS-606		600(W) x 1600(H) mm. <b>7,150</b> บาท / 80U VAT (รวมค่าจัดส่ง)	TPS-806	600(W) x 1800(H) mm. <b>8,650</b> บาท / 80U VAT (รวมค่าจัดส่ง)	
TPS-607		750(W) x 1600(H) mm. <b>8,250</b> บาท / 80U VAT (รวมค่าจัดส่ง)	TPS-807	750(W) x 1800(H) mm. <b>9,500</b> บาท / 80U VAT (รวมค่าจัดส่ง)	
TPS-608		800(W) x 1600(H) mm. <b>8,700</b> บาท / 80U VAT (รวมค่าจัดส่ง)	TPS-808	800(W) x 1800(H) mm. <b>9,650</b> บาท / 80U VAT (รวมค่าจัดส่ง)	
TPS-610		1000(W) x 1600(H) mm. <b>9,250</b> บาท / 80U VAT (รวมค่าจัดส่ง)	TPS-810	1000(W) x 1800(H) mm. <b>10,650</b> บาท / 80U VAT (รวมค่าจัดส่ง)	
TPS-612		1200(W) x 1600(H) mm. <b>9,700</b> บาท / 80U VAT (รวมค่าจัดส่ง)	TPS-812	1200(W) x 1800(H) mm. <b>11,150</b> บาท / 80U VAT (รวมค่าจัดส่ง)	
<b>แบบโค้งทึบ H105</b> 		TPNC-106	600(R) x 1050(H) mm. <b>4,850</b> บาท / 80U VAT (ไม่รวมค่าจัดส่ง)	<b>แบบโค้งทึบ H120</b> 	
	TPC-106	<b>5,200</b> บาท / 80U VAT (รวมค่าจัดส่ง)	TPC-206		<b>5,950</b> บาท / 80U VAT (รวมค่าจัดส่ง)
<b>แบบโค้งทึบ H160</b> 	TPNC-606	600(R) x 1600(H) mm. <b>6,600</b> บาท / 80U VAT (ไม่รวมค่าจัดส่ง)			
	TPC-606	<b>7,300</b> บาท / 80U VAT (รวมค่าจัดส่ง)			



# MODEL & DESCRIPTION

PARTITION		MODEL	DESCRIPTION	PARTITION		MODEL	DESCRIPTION	
<b>เสาจบ</b> 	TPE-10	เสาจบ สูง 1050 mm.	<b>1,550</b> บาท / ภาษี VAT	<b>เสาเริ่ม / เสาต่อ</b> 	เสาเริ่ม	เสาต่อ	TPE-12-00	TPE-12-01 เสาข้อ 2 ทน สูง 1050 mm.
	TPE-20	เสาจบ สูง 1200 mm.	<b>1,650</b> บาท / ภาษี VAT		TPE-22-00	TPE-22-01 เสาข้อ 2 ทน สูง 1200 mm.	<b>2,050</b> บาท / ภาษี VAT	<b>2,150</b> บาท / ภาษี VAT
	TPE-60	เสาจบ สูง 1600 mm.	<b>1,900</b> บาท / ภาษี VAT		TPE-62-00	TPE-62-01 เสาข้อ 2 ทน สูง 1600 mm.	<b>2,450</b> บาท / ภาษี VAT	<b>2,450</b> บาท / ภาษี VAT
	TPE-80	เสาจบ สูง 1800 mm.	<b>2,100</b> บาท / ภาษี VAT		TPE-82-00	TPE-82-01 เสาข้อ 2 ทน สูง 1800 mm.	<b>2,700</b> บาท / ภาษี VAT	<b>2,700</b> บาท / ภาษี VAT
<b>เสาเริ่ม / เสาต่อ</b> 	เสาเริ่ม	เสาต่อ	<b>เสาเริ่ม / เสาต่อ</b> 	เสาเริ่ม	เสาต่อ	TPE-13-00	TPE-13-01 เสาข้อ 3 ทน สูง 1050 mm.	
	TPE-23-00	TPE-23-01 เสาข้อ 3 ทน สูง 1200 mm.		<b>2,250</b> บาท / ภาษี VAT	TPE-24-00	TPE-24-01 เสาข้อ 4 ทน สูง 1200 mm.	<b>2,450</b> บาท / ภาษี VAT	<b>2,700</b> บาท / ภาษี VAT
	TPE-63-00	TPE-63-01 เสาข้อ 3 ทน สูง 1600 mm.		<b>2,450</b> บาท / ภาษี VAT	TPE-64-00	TPE-64-01 เสาข้อ 4 ทน สูง 1600 mm.	<b>2,700</b> บาท / ภาษี VAT	<b>2,950</b> บาท / ภาษี VAT
	TPE-83-00	TPE-83-01 เสาข้อ 3 ทน สูง 1800 mm.		<b>2,700</b> บาท / ภาษี VAT	TPE-84-00	TPE-84-01 เสาข้อ 4 ทน สูง 1800 mm.	<b>2,950</b> บาท / ภาษี VAT	<b>3,500</b> บาท / ภาษี VAT
		<b>2,950</b> บาท / ภาษี VAT						
COUNTER TOP		MODEL	DESCRIPTION	COUNTER TOP		MODEL	DESCRIPTION	
<b>TOP ตรง</b> 	TC-306	600(W) x 300(D) mm.	<b>1,150</b> บาท / ภาษี VAT (A) <b>1,400</b> บาท / ภาษี VAT (B)		TC-312	1200(W) x 300(D) mm.	<b>2,000</b> บาท / ภาษี VAT (A) <b>2,350</b> บาท / ภาษี VAT (B)	
	TC-307	750(W) x 300(D) mm.	<b>1,350</b> บาท / ภาษี VAT (A) <b>1,550</b> บาท / ภาษี VAT (B)		TC-314	1400(W) x 300(D) mm.	<b>2,250</b> บาท / ภาษี VAT (A) <b>2,600</b> บาท / ภาษี VAT (B)	
	TC-308	800(W) x 300(D) mm.	<b>1,650</b> บาท / ภาษี VAT (A) <b>1,950</b> บาท / ภาษี VAT (B)		TC-315	1500(W) x 300(D) mm.	<b>2,500</b> บาท / ภาษี VAT (A) <b>2,950</b> บาท / ภาษี VAT (B)	
	TC-310	1000(W) x 300(D) mm.	<b>1,800</b> บาท / ภาษี VAT (A) <b>2,100</b> บาท / ภาษี VAT (B)		TC-316	1600(W) x 300(D) mm.	<b>2,700</b> บาท / ภาษี VAT (A) <b>3,150</b> บาท / ภาษี VAT (B)	
<b>TOP โค้ง</b> 	TC-366	โค้ง 600 (R) x 300(D) mm.	<b>2,200</b> บาท / ภาษี VAT (A) <b>2,550</b> บาท / ภาษี VAT (B)		TC-360	ฉาก 90° x 300(D) mm.	<b>1,950</b> บาท / ภาษี VAT (A) <b>2,250</b> บาท / ภาษี VAT (B)	
WORK TOP		MODEL	DESCRIPTION	WORK TOP		MODEL	DESCRIPTION	
	TWT-506	600(W) x 500(D) mm.	<b>1,350</b> บาท / ภาษี VAT (A) <b>1,550</b> บาท / ภาษี VAT (B)		TWT-512	1200(W) x 500(D) mm.	<b>2,200</b> บาท / ภาษี VAT (A) <b>2,600</b> บาท / ภาษี VAT (B)	
	TWT-507	750(W) x 500(D) mm.	<b>1,550</b> บาท / ภาษี VAT (A) <b>1,800</b> บาท / ภาษี VAT (B)		TWT-514	1400(W) x 500(D) mm.	<b>2,500</b> บาท / ภาษี VAT (A) <b>2,950</b> บาท / ภาษี VAT (B)	
	TWT-508	800(W) x 500(D) mm.	<b>1,850</b> บาท / ภาษี VAT (A) <b>2,150</b> บาท / ภาษี VAT (B)		TWT-515	1500(W) x 500(D) mm.	<b>2,700</b> บาท / ภาษี VAT (A) <b>3,150</b> บาท / ภาษี VAT (B)	
	TWT-510	1000(W) x 500(D) mm.	<b>2,000</b> บาท / ภาษี VAT (A) <b>2,350</b> บาท / ภาษี VAT (B)		TWT-516	1600(W) x 500(D) mm.	<b>3,000</b> บาท / ภาษี VAT (A) <b>3,500</b> บาท / ภาษี VAT (B)	



WORK TOP	MODEL	DESCRIPTION	WORK TOP	MODEL	DESCRIPTION
	TWT-606	600(W) x 600(D) mm. <b>1,450</b> บาท / ภาษี (A) <b>1,650</b> บาท / ภาษี (B)		TWT-612	1200(W) x 600(D) mm. <b>2,350</b> บาท / ภาษี (A) <b>2,700</b> บาท / ภาษี (B)
	TWT-607	750(W) x 600(D) mm. <b>1,650</b> บาท / ภาษี (A) <b>1,900</b> บาท / ภาษี (B)		TWT-614	1400(W) x 600(D) mm. <b>2,600</b> บาท / ภาษี (A) <b>3,050</b> บาท / ภาษี (B)
	TWT-608	800(W) x 600(D) mm. <b>1,950</b> บาท / ภาษี (A) <b>2,250</b> บาท / ภาษี (B)		TWT-615	1500(W) x 600(D) mm. <b>2,800</b> บาท / ภาษี (A) <b>3,250</b> บาท / ภาษี (B)
	TWT-610	1000(W) x 600(D) mm. <b>2,100</b> บาท / ภาษี (A) <b>2,450</b> บาท / ภาษี (B)		TWT-616	1600(W) x 600(D) mm. <b>3,100</b> บาท / ภาษี (A) <b>3,600</b> บาท / ภาษี (B)
	TWT-566	600(W) x 500(D) mm. <b>1,350</b> บาท / ภาษี (A) <b>1,550</b> บาท / ภาษี (B)		TWY-100050	1000(W) x 500(D) mm. <b>3,450</b> บาท / ภาษี (A) <b>4,000</b> บาท / ภาษี (B)
	TWT-666	600(W) x 600(D) mm. <b>1,450</b> บาท / ภาษี (A) <b>1,650</b> บาท / ภาษี (B)		TWY-100060	1000(W) x 600(D) mm. <b>3,450</b> บาท / ภาษี (A) <b>4,000</b> บาท / ภาษี (B)
	TWT-660	ฉาก 90° x 600(D) mm. <b>5,800</b> บาท / ภาษี (A) <b>6,300</b> บาท / ภาษี (B)		TWY-120050	1200(W) x 500(D) mm. <b>3,650</b> บาท / ภาษี (A) <b>4,300</b> บาท / ภาษี (B)
	TWT-616	1600(W) x 600(D) mm. <b>3,600</b> บาท / ภาษี (A)		TWY-120060	1200(W) x 600(D) mm. <b>3,650</b> บาท / ภาษี (A) <b>4,300</b> บาท / ภาษี (B)
ACCESSORY	MODEL	DESCRIPTION	ACCESSORY	MODEL	DESCRIPTION
	WSKD01	610(W) x 360(D) x 100(H) mm. ถาดวางคีย์บอร์ด <b>1,800</b> บาท / ภาษี		TSS-05	ขาหน้าโต๊ะกลม Ø 60 x 720(H) mm. <b>2,100</b> บาท / ภาษี
	TSS-01	ขาพาร์ทیشنรูปตัวแอล (L) <b>600</b> บาท / ภาษี		TSS-06	ช่องร้อยสายไฟหน้าโต๊ะ <b>275</b> บาท / ภาษี
	TSS-03	ถาดวางคีย์บอร์ด <b>1,900</b> บาท / ภาษี		TSS-07	ขาพาร์ทیشنฐานสามเหลี่ยม <b>1,300</b> บาท / ภาษี
	TSS-04	285(W) x 520(D) x 165(H) mm. ที่วาง CPU <b>750</b> บาท / ภาษี		TSS-08	กระดุกร้อยสายไฟ <b>2,150</b> บาท / ภาษี

## MODEL & DESCRIPTION

HANGING SHELF	MODEL	DESCRIPTION	HANGING SHELF	MODEL	DESCRIPTION
	TSW-060045	600(W) x 400(D) x 370(H) mm. <b>1,550</b> บาท / <small>SCU VAT (A)</small> <b>1,650</b> บาท / <small>SCU VAT (B)</small>		TCW-080045	800(W) x 400(D) x 460(H) mm. <b>4,650</b> บาท / <small>SCU VAT (A)</small> <b>5,100</b> บาท / <small>SCU VAT (B)</small>
	TSW-080045	800(W) x 400(D) x 370(H) mm. <b>1,650</b> บาท / <small>SCU VAT (A)</small> <b>1,800</b> บาท / <small>SCU VAT (B)</small>		TCW-100045	1000(W) x 400(D) x 460(H) mm. <b>4,950</b> บาท / <small>SCU VAT (A)</small> <b>5,500</b> บาท / <small>SCU VAT (B)</small>
	TSW-100045	1000(W) x 400(D) x 370(H) mm. <b>1,800</b> บาท / <small>SCU VAT (A)</small> <b>1,900</b> บาท / <small>SCU VAT (B)</small>		TCW-120045	1200(W) x 400(D) x 460(H) mm. <b>5,200</b> บาท / <small>SCU VAT (A)</small> <b>5,750</b> บาท / <small>SCU VAT (B)</small>
	TSW-120045	1200(W) x 400(D) x 370(H) mm. <b>1,900</b> บาท / <small>SCU VAT (A)</small> <b>2,000</b> บาท / <small>SCU VAT (B)</small>			
CABINET	MODEL	DESCRIPTION	CABINET	MODEL	DESCRIPTION
  	TCW-080072-1	800(W) x 550(D) x 720(H) mm. <b>6,200</b> บาท / <small>SCU VAT (A)</small> <b>7,300</b> บาท / <small>SCU VAT (B)</small>		TCW-080072-2	800(W) x 550(D) x 720(H) mm. <b>6,950</b> บาท / <small>SCU VAT (A)</small> <b>7,850</b> บาท / <small>SCU VAT (B)</small>
	TCW-090072-3	900(W) x 550(D) x 720(H) mm. <b>8,600</b> บาท / <small>SCU VAT (A)</small> <b>10,150</b> บาท / <small>SCU VAT (B)</small>			



# COLOR SAMPLES



## WOOD COLOR

<b>LGN</b> เทาอ่อน LIGHT GRAY	<b>LWB</b> บีช BEECH	<b>LCN</b> เชอร์รี่ CHERRY	<b>LGB</b> แมปเปิล MAPLE	<b>EJ5</b> ยูโรไลน์ EUROLINE	<b>MJ4</b> แมจิกสตริป MAGIC STRIP	<b>GKN</b> แกรนด์โอ๊ก GRAND OAK
<b>WHB</b> ดำ / ขาว BLACK / WHITE	<b>WHR</b> แดง / ขาว RED / WHITE	<b>LBD</b> บีช / ดำ BEECH / BLACK	<b>LCD</b> เชอร์รี่ / ดำ CHERRY / BLACK	<b>LGD</b> แมปเปิล / ดำ MAPLE / BLACK		

## MINI SCREEN

### COLOR ฟ้าฟ้า

<b>F25</b> เขียวอ่อน LIGHT GREEN	<b>F26</b> น้ำเงิน BLUE	<b>F28</b> ฟ้าอ่อน LIGHT BLUE	<b>F29</b> เทา GRAY	<b>F38</b> กรมท่า NAVY BLUE	<b>F39</b> แดงเข้ม DARK RED	<b>F40</b> เขียวตอง APPLE GREEN
<b>F41</b> ม่วง PURPLE	<b>F42</b> ดำ BLACK	<b>F43</b> แดง RED	<b>F44</b> ส้ม ORANGE	<b>F47</b> ชมพูเข้ม DARK PINK		

### COLOR ฟ้า TRENDY

<b>TF10</b> น้ำตาล BROWN	<b>TF28</b> ฟ้า SKY BLUE	<b>TF40</b> เขียวอ่อน LIME GREEN	<b>TF42</b> ดำ BLACK	<b>TF44</b> ส้ม ORANGE	<b>TF47</b> ชมพู PINK
-----------------------------	-----------------------------	-------------------------------------	-------------------------	---------------------------	--------------------------

## PARTITION

### กระจก GLASS

กระจกใส CLEAR GLASS	กระจกขีดสาย STRIPED GLASS

### LEG

#### ขาเหล็ก

ขาเหล็กพ่นสีดำ BLACK STEEL	ขาเหล็กชุบโครเมียม CHROME PLATED STEEL

\* สีใช้เพื่อการอ้างอิง ระบบการพิมพ์อาจทำให้สีไม่ตรงกับสีของสินค้าจริง 100% บริษัท ขอสงวนสิทธิ์ในการเปลี่ยนแปลงเงื่อนไขราคา และรายละเอียดสินค้า / กรณีผิดพลาดจากการพิมพ์

**HYBRIDA** by

# TAIYO

YOUR OFFICE SOLUTION



CONFERENCE TABLE



EXECUTIVE DESK



CABINET



ตัวแทนจำหน่าย

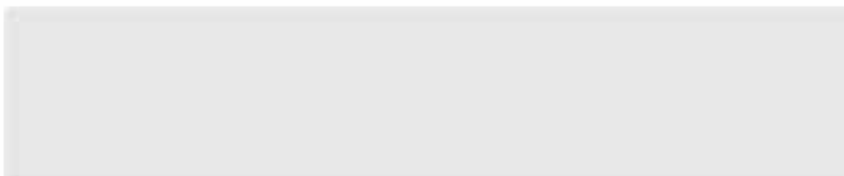

[www.thaitaiyo.co.th](http://www.thaitaiyo.co.th)

หมายเหตุ: สีไม้เพื่อการอ้างอิง ระบบการพิมพ์ อาจทำให้สีไม่ตรงกับสีของสินค้าจริง 100%

: บริษัทฯ ขอสงวนสิทธิ์ในการเปลี่ยนแปลง เงื่อนไขราคาและรายละเอียดสินค้า กรณีผิดพลาดจากการพิมพ์

03-2021